

EURADIF

CRÉATEUR D'ENTRÉES UNIQUES

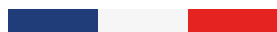

PORTES D'ENTRÉE EN ALUMINIUM
GAMME PASSAGE NEO



PASSAGE

by EURADIF

NEO

VOTRE PORTE D'ENTRÉE, VOTRE STYLE, VOTRE SÉCURITÉ.

Choisir une porte d'entrée, c'est bien plus qu'un simple achat : c'est affirmer votre style, protéger ce qui compte le plus et garantir votre confort jour après jour.

Avec PASSAGE NEO, notre toute dernière création, nous réunissons tout ce qui fait une porte d'exception : design élégant, hautes performances techniques, isolation renforcée et sécurité maximale. Conçue pour embellir votre façade et résister aux aléas du quotidien, elle incarne plus de 30 ans de savoir-faire EURADIF, spécialiste français des portes d'entrée en aluminium.

Et parce que chaque maison est unique, nous vous proposons des portes entièrement personnalisables, fabriquées en France et posées par un réseau de professionnels qualifiés, proches de chez vous, partout dans l'Hexagone.

Que vous rénoviez ou construisiez, nos installateurs partenaires vous accompagnent avec sérieux et expertise pour faire de votre entrée une véritable signature.

La porte d'entrée ne se contente pas d'ouvrir sur un intérieur. Elle révèle votre art de vivre.

TOUTE L'INSPIRATION EURADIF EN LIGNE !



Vidéos, réalisations, partenariats, nouveautés...
Plongez dans notre univers sur notre site et
nos réseaux sociaux.

euradif.fr



UNE PORTE D'ENTRÉE À VOTRE IMAGE : COMMENT LA CHOISIR ?

La porte d'entrée est un élément essentiel de votre maison. Elle allie sécurité, isolation, design et confort. Visible, sollicitée et exposée, elle représente un investissement durable.



1 ADOPTEZ UN **STYLE** QUI VOUS RESSEMBLE

La porte d'entrée reflète le style de votre maison et doit s'harmoniser avec son architecture. Pleine ou vitrée selon vos besoins de luminosité, sobre ou décorative selon vos goûts : chaque choix influence l'esthétique de la façade et renforce la valeur perçue de votre habitation.



2 LA **SÉCURITÉ**, UN CRITÈRE ESSENTIEL

La porte d'entrée est le principal accès à votre domicile et doit offrir une protection efficace contre les intrusions. Un bon verrouillage, un cylindre sécurisé, des gâches renforcées et des systèmes anti-dégondage renforcent sa résistance. Plus elle est solide et bien équipée, plus elle retarde les tentatives d'effraction.



3 UNE **ISOLATION** PERFORMANTE

Une porte d'entrée performante réduit les pertes de chaleur et améliore le confort intérieur. Matériaux, vitrage, épaisseur et étanchéité sont essentiels pour une bonne isolation. En construction ou en rénovation, choisir une porte isolante permet de limiter la consommation énergétique et d'accéder à certaines aides à la rénovation.

4 EXPRIMEZ-VOUS EN **COULEURS**

La couleur donne du caractère à votre porte d'entrée et valorise votre façade. Sobre, audacieuse ou tendance, chaque teinte reflète votre style. Avec EURADIF, optez pour la bicoloration sans surcoût : une couleur extérieure, une autre à l'intérieur. Une liberté totale pour personnaliser votre porte selon vos envies. Profitez-en !



5 MOINS D'ENTRETIEN, PLUS DE **CONFORT**

Les portes en aluminium EURADIF sont faciles à entretenir : un simple nettoyage suffit pour préserver leur éclat. Grâce aux labels Qualilaquage et Qualimarine, elles offrent une excellente tenue dans le temps, même en bord de mer. Une solution durable, esthétique et sans contrainte pour un quotidien en toute sérénité.



6 ENTRÉE **CONNECTÉE**, QUOTIDIEN SIMPLIFIÉ

La porte d'entrée devient connectée pour plus de confort et de sécurité. Lecture d'empreintes, serrure motorisée, commande à distance : la domotique simplifie le quotidien. Pratiques et modernes, ces technologies séduisent de plus en plus de foyers en apportant une nouvelle expérience de l'entrée, à la fois intuitive et sécurisée.





EURADIF

CRÉATEUR D'ENTRÉES UNIQUES

DEPUIS PLUS DE 30 ANS,

nous développons notre savoir-faire industriel pour sublimer, sécuriser et isoler l'habitat en France.

L'ENTRÉE DEVIENT SIGNATURE

Imaginées par nos designers et notre bureau d'études, nos portes d'entrée sur mesure allient créativité et innovations techniques.

NOTRE ENGAGEMENT QUALITÉ

Notre process de gestion à l'étape garantit un suivi en temps réel, des contrôles qualité rigoureux et des livraisons rapides et fiables.

UNE ÉQUIPE À VOTRE SERVICE

Avec 230 collaborateurs et 11 binômes commerciaux, nous offrons un service réactif et une expertise nationale.

UNE DÉMARCHE RSE AMBITIEUSE

EURADIF est engagée dans une approche écoresponsable et éthique, favorisant des pratiques durables pour l'environnement, le bien-être au travail et des partenariats responsables.



- « ADAPTÉS AUX BESOINS »
- « TOUJOURS DE QUALITÉ »
- « TRÈS BONS PRODUITS »
- « ÉCOUTE ET RÉACTIVITÉ »

**Cette note résulte d'une enquête de satisfaction menée par LINKLI BATIMENT en 2024 auprès d'un panel représentatif de clients professionnels, évaluant nos produits et services selon des critères précis.*

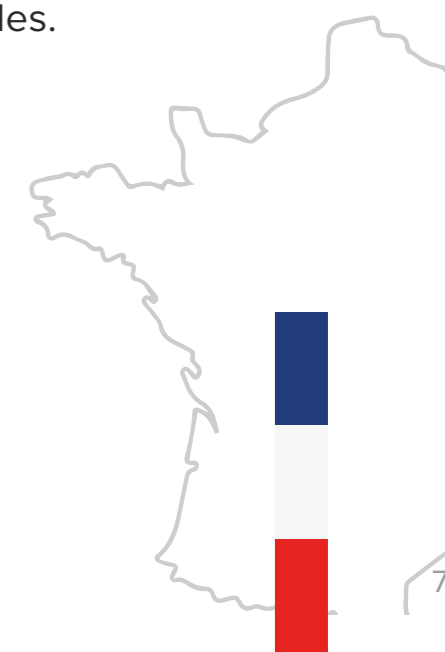

CRÉER AVEC PASSION, AGIR AVEC RAISON







UN SEUL MÉTIER, LA PORTE D'ENTRÉE

La porte d'entrée est notre passion depuis plus de 30 ans. Forts d'un savoir-faire reconnu, nous plaçons l'innovation, la qualité et la durabilité au cœur de notre engagement.

Avec plus de 200 designs disponibles, nous offrons à chacun la possibilité de trouver une porte unique, véritable signature esthétique et technique de votre maison.

Chez EURADIF, l'excellence industrielle s'allie à un environnement de travail épanouissant. Une vision partagée qui stimule l'innovation, favorise l'engagement des équipes et garantit des solutions adaptées à nos clients.

-  230 COLLABORATEURS
-  2 SITES DE PRODUCTION
-  200 MODÈLES DE PORTES
-  PERSONNALISATION ABSOLUE

L'INDUSTRIE DURABLE EST AU CŒUR DE NOTRE VISION

Notre ambition est de concilier performance, innovation et responsabilité environnementale dans tous nos processus.

NOS ENGAGEMENTS CLÉS :

- Concevoir des produits performants et durables.
- Maîtriser les dépenses énergétiques.
- Digitaliser nos process.
- Recycler et valoriser les déchets.
- Favoriser une chaîne d'approvisionnement responsable.



DES CHOIX INDUSTRIELS RESPONSABLES



BÂTIR UNE INDUSTRIE
QUI PRÉSERVE
LES RESSOURCES ET
VALORISE LES
SAVOIR-FAIRE.



THERMOLAQUAGE 2.0 : PRODUIRE PROPREMENT, LOCALEMENT

Notre unité de thermolaquage incarne une production écoresponsable et locale.

Sans rejet liquide ni émission polluante, elle fonctionne avec un process entièrement digitalisé. L'implantation du site à proximité du siège a permis la réduction du transport de 90 %, contribuant significativement à la baisse de notre empreinte carbone.



Retrouvez l'ensemble de nos engagements sur notre nouveau site internet.

euradif.fr



L'HUMAIN AU CŒUR DE L'ACTIVITÉ

Depuis plus de 30 ans, EURADIF construit sa réussite autour de valeurs humaines fortes. Confiance, écoute et inclusion guident chaque décision et nourrissent une culture d'entreprise engagée, durable et solidaire.

CE QUI NOUS ANIME :

- Valoriser l'égalité des chances, la diversité et l'inclusion.
- Former en continu, pour encourager la progression individuelle.
- Favoriser le bien-vivre au travail, avec des espaces confortables, des événements fédérateurs et des avantages sociaux adaptés.
- Placer la santé et la sécurité au premier plan, avec des équipements ergonomiques et des actions de prévention.
- Faire vivre nos valeurs à travers une charte partagée : performance, collectif et écoute.



■ ENGAGEMENT SOLIDAIRE

Nous faisons plus que fabriquer des portes. Nous agissons avec responsabilité pour un avenir plus solidaire et durable, aux côtés de nos équipes et partenaires.

NOS ACTIONS CONCRÈTES :

- Engagement reconnu par les labels Coq Vert et Ecovadis pour notre démarche RSE.
- Participation à des actions solidaires locales.
- Investissements humains et financiers dans des projets à impact positif.
- Sensibilisation des collaborateurs aux enjeux sociaux et environnementaux.



UNE VISION CLAIRE POUR L'AVENIR

■ REVE'RSE : UNE STRATÉGIE COLLECTIVE ET DURABLE

Dans le cadre de sa transition écologique, EURADIF a lancé REVE'RSE, un projet structurant qui mobilise l'ensemble des acteurs de l'entreprise. Aligné sur les objectifs de l'Accord de Paris, il vise une réduction de 30 % de l'empreinte carbone d'ici 2030 et la neutralité carbone à l'horizon 2050.

LES 7 PILIERS DE REVE'RSE :

- Réduction des déchets et des émissions.
- Efficacité énergétique des produits et processus.
- Valeurs responsables partagées par tous les collaborateurs.
- Economie circulaire pour limiter l'impact environnemental.
- Résilience face aux enjeux futurs.
- Sensibilisation active des équipes aux enjeux durables.
- Equilibre entre performance économique et responsabilité sociétale.

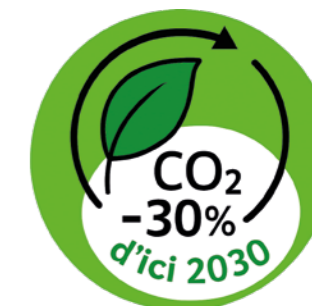

■ DES OBJECTIFS CONCRETS POUR ALLER PLUS LOIN

Notre démarche de progrès s'étend à l'ensemble de nos pratiques industrielles, sociales et managériales pour préparer activement l'avenir.

NOTRE FEUILLE DE ROUTE :

- Créer des produits toujours plus durables répondant aux attentes des professionnels d'aujourd'hui et de demain.
- Transmettre notre savoir-faire et faire évoluer les compétences en interne.
- Attirer les talents et renforcer notre marque employeur.
- Alléger nos emballages pour limiter leur impact environnemental.
- Construire une organisation 4.0, plus connectée et centrée sur le client.



UNE CONCEPTION PENSÉE POUR DURER



Nous concevons des portes d'entrée durables, pensées pour offrir confort, performances et fiabilité dans le temps. Notre exigence se reflète dans la conception de chaque modèle.

CE QUI FAIT LA DIFFÉRENCE EURADIF :

- Performances techniques élevées pour un confort optimal toute l'année.
- Matériaux hautement isolants et conception brevetée pour maximiser l'efficacité énergétique.
- Tests en laboratoire interne certifié FCBA, pour valider la fiabilité de nos produits.
- Éco-conception intelligente, intégrant l'impression 3D pour limiter l'impact environnemental.
- Finition thermolaquée hautement résistante, certifiée Qualilaquage et Qualimarine, avec poudres classe 2 pour une tenue durable face à la corrosion, aux UV et aux intempéries.



UN LABORATOIRE D'ESSAIS INTÉGRÉ, NOTRE GARANTIE FIABILITÉ

UN THERMOLAQUAGE CERTIFIÉ



COULEURS
GARANTIES
20 ANS

PROFESSIONNELS, NOUS SOMMES À VOS CÔTÉS

Avec EURADIF, vous n'êtes jamais seul. Une équipe engagée vous accompagne au quotidien pour simplifier votre activité et booster vos performances.

UN ACCOMPAGNEMENT PERSONNALISÉ

- Un binôme commercial dédié
Un responsable de secteur terrain et un chargé de clientèle sédentaire pour un suivi réactif.
- Des réponses techniques rapides
Assistance sur les produits, la pose, les commandes ou les devis.
- Des formations sur-mesure
Sessions régulières et visites d'usine pour maîtriser nos gammes.



UNE AIDE CONCRÈTE SUR LE TERRAIN

- Valorisation de vos points de vente
Accompagnement dans la mise en place de vos showrooms avec des portes expo, présentoirs, nuanciers, malettes d'angle, PLV, conseils d'aménagement...
- Un pôle graphique à votre service
Pour personnaliser vos supports de communication et renforcer votre impact.

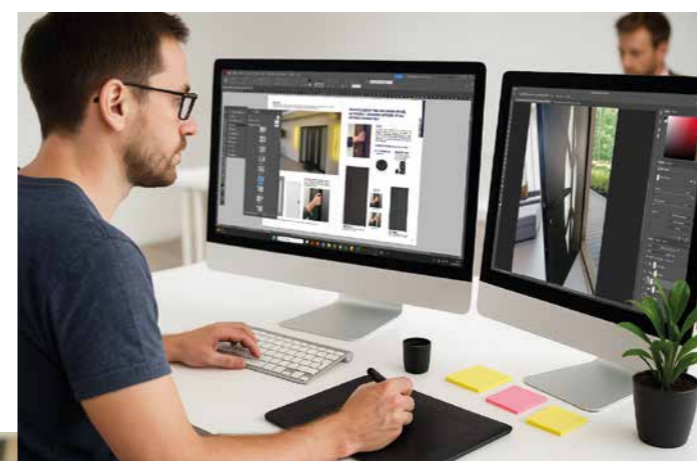

SIMPLIFIEZ VOTRE QUOTIDIEN

- Un Espace PRO pour tout gérer, de vos commandes au SAV.
- Outils de chiffrage
Nos produits sont présents dans la majorité des outils + configurateur 3D BatiTrade.
- Connexion EDI possible pour automatiser les échanges de données (passage de commandes, factures...).

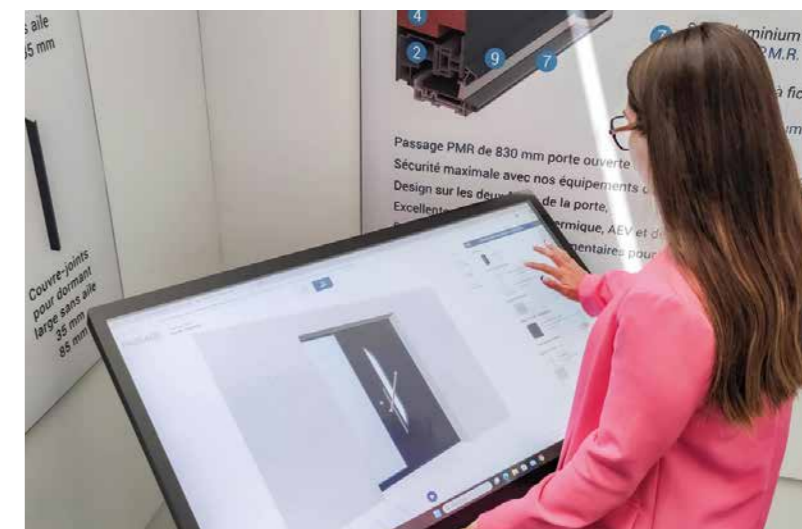

GRAPHITE 1

Présentée avec deux tierces fixes latérales vitrées (CAS 4). Triple vitrage feuilleté. Poignée intégrée laquée à l'extérieur. Éclairage LED dans la poignée en option. Poignée intérieure au choix. Noir 2100 sablé.



GRAPHITE SÉDUIT PAR SON DESIGN ÉPURÉ, SA POIGNÉE LUMINEUSE ET SES OPTIONS CONNECTÉES.



Le modèle phare Graphite peut se doter d'une élégante bande LED intégrée à sa poignée. Ce système lumineux personnalisable propose un large choix de couleurs, une programmation des horaires d'allumage et une interaction possible avec d'autres objets connectés.

■ MODES DE PILOTAGE AU CHOIX

1 TÉLÉCOMMANDE SANS FIL

2 SMARTPHONE

Application mobile SHELLY compatible avec les assistants vocaux de type Alexa et Google Home en Wi-Fi.



EQUILIBRE / RAL 7030 / Ud 11



VUE INTÉRIEURE

La poignée intégrée du modèle Graphite allie design épuré, ergonomie et sécurité, tout en se fondant harmonieusement dans le design de la porte.



GRAPHITE 1

Triple vitrage feuilleté. Poignée intégrée laquée. Rosace affleurante en option. Poignée intérieure Dallas noire en option.



EQUILIBRE / NOIR 2100 SABLÉ / Ud 0,95

GRAPHITE B

Décor rainuré 2 faces inclus. Poignée intégrée laquée. Rosace affleurante en option.

OPTION



Poignée laquée rouge 3004



Poignée laquée blanc 9016



EQUILIBRE / GRIS 2400 SABLÉ / Ud 0,95

CALCITE B

Décor rainuré 2 faces inclus. Poignée intégrée laquée. Rosace affleurante en option.

EQUILIBRE / BLEU 2700 SABLÉ / Ud.0.95



BASALTE
Décor rainuré 2 faces inclus. Poignée incrustée en inox. Rosace affleurante en option.

Basalte affirme son style avec sa poignée incrustée en inox, élégante, moderne et distinctive.



COLLECTION EQUILIBRE : L'ALLIANCE DU DESIGN ET DE L'INNOVATION

EQUILIBRE / MARS 2525 SABLÉ / Ud.11



SCHISTE 1
Triple vitrage feuilleté. Décor rainuré 2 faces inclus. Poignée incrustée en inox. Rosace affleurante en option. Poignée intérieure au choix.



VUE INTÉRIEURE

EQUILIBRE / BRUN 2650 SABLÉ / Ud.0.98



BAUXITE 1
Triple vitrage feuilleté. Décor alunox 2 faces inclus. Poignée incrustée en inox. Rosace affleurante en option.

BAUXITE 1

Présentée avec une tierce fixe latérale vitrée (CAS 3). Triple vitrage feuilleté. Décor alunox 2 faces inclus. Poignée incrustée en inox. Poignée intérieure au choix. RAL 7012.



JASPE 1

Présentée avec une tierce fixe latérale et une imposte vitrées (CAS 5). Triple vitrage feuilleté. Décor rainuré 2 faces. Poignée incrustée en inox. Poignée intérieure au choix. Eclairage EURALED en option. Brun 2650 sablé.



ÉQUILIBRE / RAL 7004 / UD 11

JASPE 1

Triple vitrage feuilleté. Décor rainuré 2 faces inclus. Poignée incrustée en inox. Rosace affleurante en option.



ÉQUILIBRE / BLEU CANON 2525 MÉTALLISÉ / UD 10

SILICE 1

Triple vitrage feuilleté. Décor rainuré 2 faces inclus. Poignée incrustée en inox. Rosace affleurante en option.



ÉQUILIBRE / GRIS 2400 SABLÉ / UD 10

ONYX 2

Triple vitrage feuilleté. Décor rainuré 2 faces inclus. Poignée noire incrustée en inox. Rosace affleurante en option.



Modèle Onyx 2 présenté en version plein cintre dans la gamme CINTREL. Triple vitrage feuilleté. Décor rainuré 2 faces inclus. Poignée noire incrustée en inox. Poignée intérieure au choix. Rouge 2100 sablé.



Présentée avec un semi-fixe vitré (CAS 3SF). Décor rainuré 2 faces inclus. Poignée incrustée en inox. Poignée intérieure au choix. RAL 7016.



SILEX
Barre de tirage design incurvée en inox.



EQUILIBRE / RAL 7016 / Ud 0,95

DIORITE
Décor rainuré 2 faces inclus. Poignée incrustée en inox. Rosace affleurante en option.



EQUILIBRE / BLEU 2700 SABLÉ / Ud 11

TOURBE 1
Triple vitrage feuilleté. Décor rainuré et alunox 2 faces inclus. Poignée intégrée laquée. Rosace affleurante en option.

TOURBE 1

Présentée avec une tierce fixe latérale vitrée (CAS 3). Triple vitrage feuilleté. Décor rainuré et alunox 2 faces inclus. Poignée intégrée laquée. Poignée intérieure au choix. RAL 7012.



CIPOLIN 1

Présentée en version double vantail avec imposte vitrée (CAS 8). Triple vitrage feuilleté. Poignées en saillie laquées sur les deux vantaux obligatoires. Poignée intérieure au choix. Noir 2100 sablé.



CONVEX' / BLEU 2700 SABLÉ / Ud 11



EROS 5
Triple vitrage feuilleté. Poignée design en inox avec plots de fixation en face intérieure.

EQUILIBRE / GRIS 2900 SABLÉ / Ud 11



CIPOLIN 1
Triple vitrage feuilleté. Poignée en saillie laquée. Rosace affleurante en option.

EQUILIBRE / RAL 7030 / Ud 0,95



CIPOLIN B
Décor rainuré 2 faces inclus. Poignée en saillie laquée.

CONVEX' / ROUGE 2100 SABLÉ / Ud 11



VESTA 7
Triple vitrage feuilleté. Poignée design en inox avec plots de fixation en face intérieure.

VUE INTÉRIEURE



COLLECTION ESSENTIELLE UN STYLE INDUSTRIEL INIMITABLE

Tout le savoir-faire des portes d'entrée PASSAGE NEO dans une collection exceptionnelle alliant le charme du bois et l'élégance de l'aluminium.



CHOIX 1



CHOIX 2

FACTORY 1 / EXTÉRIEUR STANDARD

Plaxé ton bois, dormant laqué 9005 granité, poignée Dallas noire, joncs alunox noirs, seuil noir.

INTÉRIEUR STANDARD

CHOIX 1 : Plaxé identique à la face extérieure
CHOIX 2 : Thermolaqué blanc, décor rainuré

NOUVEAU

Plaxage ou laquage ? Toutes les configurations sont désormais possibles sur chacune des faces de la porte. C'est aussi vous qui choisissez votre modèle de poignée ou de barre de tirage, la couleur des cache-paumelles, la couleur des joncs alunox (gris ou noir)...

EXEMPLE 1



EXTÉRIEUR PLAXÉ Winchester
INTÉRIEUR LAQUÉ rainuré RAL 7016

EXEMPLE 2



EXTÉRIEUR LAQUÉ RAL 7022
INTÉRIEUR PLAXÉ Turner Oak

DONNEZ LIBRE COURS À VOS ENVIES !

FACTORY 1

Triple vitrage feuilleté. Joncs alunox noir 2 faces inclus. Barre de tirage BT13-1000 mm positionnement bas en option. Poignée intérieure Dallas noire. Plaxage ton bois Turner Oak.



STEAM 1

Triple vitrage feuilleté. Joncs alunox noir inclus.
Poignée Dallas noire incluse. Plaxage ton bois Turner Oak.



STEAM 1

Triple vitrage feuilleté. Joncs alunox noirs inclus. Face intérieure présentée en version laquée blanche rainurée. Poignée Dallas noire incluse.



CEDAR

Barre de tirage BT13-1000 position basse en option.



TECK

Bandeau aluminium laqué 9005 granité inclus.
Barre de tirage BT13-1000 position centrée en option.

LE CHARME D'UNE TEXTURE BOIS ALLIÉ À L'ÉLÉGANCE DE L'ALUMINIUM.





Poignée noire élégamment intégrée, en parfaite harmonie avec le ton bois.



ESSENTIELLE / CEDRE GRIS / Ud 0,95

CHERRY

Poignée design noire incluse.
Poignée Dallas noire intérieure incluse.

MISTY 1

Triple vitrage feuilleté. Joncs alunox noir inclus. Barre de tirage BT13-1000 mm positionnement bas en option. Plaxage ton bois Chêne doré.



VUE INTÉRIEURE



ESSENTIELLE / TURNER OAK / Ud 0,94

MERANTI

Bandeau aluminium laqué 9005 granité inclus. Barre de tirage BT13-1000 position basse en option. Face intérieure présentée en version plaxée identique à l'extérieur. Poignée Dallas noire intérieure incluse.



ESSENTIELLE / NOYER / Ud 1,1

MISTY 1

Triple vitrage feuilleté. Joncs alunox noirs inclus. Poignée Dallas noire incluse.

VARIANTES POSSIBLES

Toutes les configurations esthétiques sont désormais possibles sur chacune des faces de la porte.



VUE EXTÉRIEURE



VUE INTÉRIEURE

VUE EXTÉRIEURE : Laqué RAL 7016, joncs alunox gris, seuil ton inox poignée New-York. **VUE INTÉRIEURE** : Plaxé ton bois Turner oak, joncs alunox gris, poignée New-York, cache-paumelles ton inox.

WENGE

Présentée avec un semi-fixe latéral vitré (CAS 3 SF). Bandeaux aluminium laqué 9005 granité inclus.
Poignée Dallas noire incluse. Plaxage ton bois Turner Oak. Le semi-fixe peut être également plein, sans vitrage.



ESSENTIELLE / TURNER OAK / UD.1.2

HANDY 1

Triple vitrage feuilleté. Joncs alunox noirs inclus.
Barre de tirage BT13-1000 position centrée en option.



**STYLE BOIS AUTHENTIQUE,
SÉCURITÉ HAUT DE GAMME,
ENTRETIEN MINIMAL**



ESSENTIELLE / CEDRE GRIS / UD.1.3

NAUTILUS 5

Triple vitrage feuilleté. Joncs alunox noirs inclus. Poignée Dallas noire incluse.



ESSENTIELLE / CHENE IRLANDAIS / UD.0.94

WENGE

Bandeaux aluminium laqué 9005 granité inclus. Poignée Dallas noire incluse. Face intérieure présentée en version laquée blanche rainurée.



VUE INTÉRIEURE

OSMOZEN / RAL 5023 / Ud 0,95



CAPUCINE

Décor rainuré et aluinox 2 faces inclus.
Barre de tirage BT1-1600 en option.

OSMOZEN / RAL 7030 / Ud 0,94



BRUNELLE

Décor rainuré 2 faces inclus.
Barre de tirage BT9-1300 et rosace affleurante en option.



VUE INTÉRIEURE

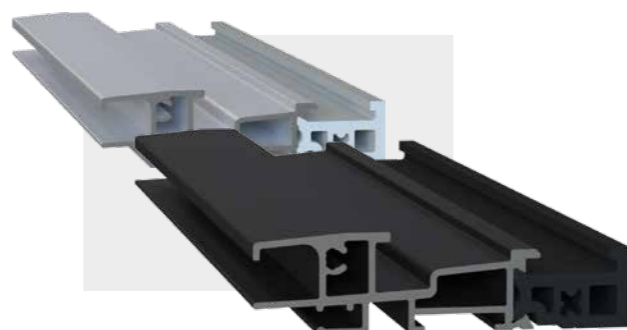

NOUVEAU

UN SEUIL NOIR POUR UNE FINITION ÉLÉGANTE ET CONTEMPORAINE

Disponible en option, ce nouveau seuil anodisé noir apporte une touche contemporaine et raffinée à votre porte d'entrée. Une finition noire profonde qui souligne le design de la porte et renforce son caractère haut de gamme, en parfaite harmonie avec les tendances architecturales actuelles.

OSMOZEN / RAL 7022 / Ud 1,11



VALERIANE 2

Triple vitrage feuilleté. Décor aluinox 2 faces inclus.
Poignée Dallas noire en option.



VUE INTÉRIEURE

VALERIANE 2

Triple vitrage feuilleté. Décor aluinox 2 faces inclus.
Anti-dégondage EURASTOP en option. RAL 7016.



NARCISSE 2

Triple vitrage feuilleté. Insert en pierre naturelle grise et décor rainuré sur les 2 faces inclus. Poignée Dallas en option. Noir 2100 sablé.

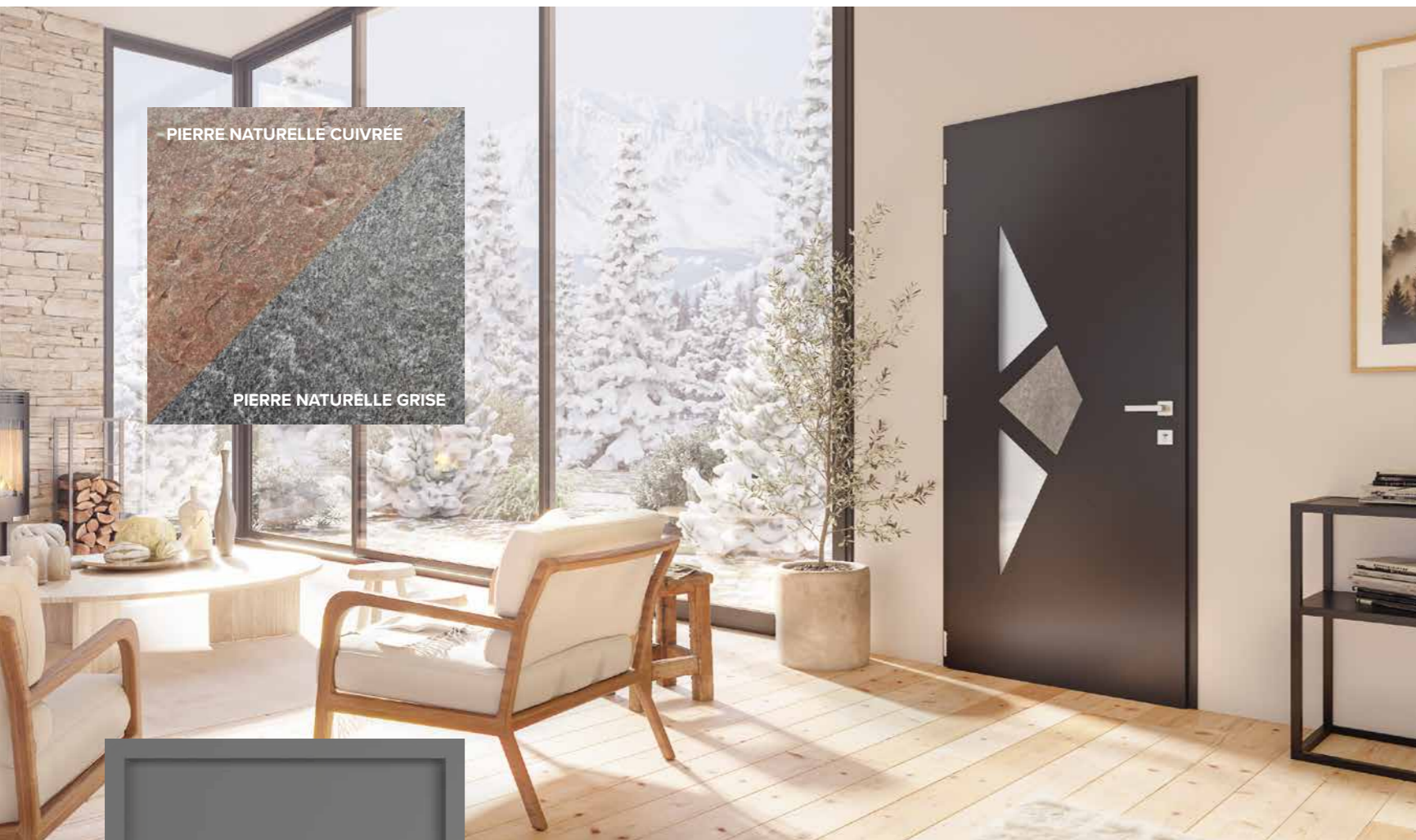

OSMOZEN / RAL 7012 / Ud 11

NARCISSE 2

Triple vitrage feuilleté. Insert en pierre naturelle cuivrée et décor rainuré sur les 2 faces inclus. Barre de tirage BT3-625 et rosace affleurante en option.



VUE INTÉRIEURE



OSMOZEN / ROUGE 2100 SABLÉ / Ud 0,95

ADONITE

Décor rainuré et alunox 2 faces inclus.



OSMOZEN / RAL 7016 / Ud 0,94

DIGITALE

Décor rainuré et alunox 2 faces inclus. Barre de tirage BT6-1000 position centrée en option.



OSMOZEN / RAL 3004 / Ud 0,95

LISERON

Décor rainuré et alunox 2 faces inclus.



OSMOZEN / BLEU 2700 SABLÉ / Ud 0,95

EDELWEISS

Décor rainuré et alunox 2 faces inclus. Barre de tirage BT6-1000 position basse et rosace affleurante en option.



DÉCORS SUR LES 2 FACES DE CHAQUE PORTE POUR SUBLIMER AUSSI VOTRE INTÉRIEUR.

HIBISCUS

Décor rainuré et alunox 2 faces inclus. Poignée Dallas en option. Bleu 2700 sablé.



OSMOZEN / BRUN 2650 SABLÉ / Ud 0,95

HIBISCUS

Décor rainuré et alunox 2 faces inclus. Barre de tirage BT3-625 en option.

BLEUET 1

Triple vitrage feuilleté.
Décor rainuré et aluinox 2 faces inclus. RAL 9016.



OSMOZEN / MARS 2525 SABLÉ / Ud.1,1



VUE INTÉRIEURE

BLEUET 1

Triple vitrage feuilleté. Décor rainuré et aluinox 2 faces inclus.
Barre de tirage BT1-800 et rosace affleurante en option.



OSMOZEN / RAL 7016 / Ud.0,99

CAMELIA 1

Triple vitrage feuilleté. Décor rainuré et aluinox 2 faces inclus.
Barre de tirage BT6-1000 position basse et rosace affleurante en option.



OSMOZEN / GRIS 2900 SABLÉ / Ud.1,2

DAHLIA 9

Triple vitrage feuilleté. Décor rainuré 2 faces inclus.

**PASSAGE NEO,
DES FINITIONS SOIGNÉES
DANS LES MOINDRES DÉTAILS**





MARINE 1
Triple vitrage feuilleté.
Décor rainuré 2 faces inclus.



MAGNOLIA 1
Triple vitrage feuilleté.
Décor rainuré et aluox 2 faces inclus.



JONC 1

Présentée avec deux tierces fixes latérales vitrées (CAS 4).
Triple vitrage feuilleté. RAL 7016.



JONC 1

Triple vitrage feuilleté. Barre de tirage BT1-1600 en option.

**DESIGN AUDACIEUX,
VAGUE LUMINEUSE,
MODERNITÉ ASSURÉE**

ALEZAN 1

Présentée avec une tierce fixe latérale vitrée (CAS 3). Triple vitrage feuilleté.
Décor rainuré et alunox 2 faces inclus. Barre de tirage BT3-625 oblique incluse. RAL 7016.



SILLAGE EVOLUTION / RAL 7035 / Ud 0,95

ANTHRACITE 1

Triple vitrage feuilleté. Décor rainuré 2 faces inclus. Décor alunox 2 faces en option.
Barre de tirage BT7-500 en option.



SILLAGE EVOLUTION / ROUGE 2100 SABLÉ / Ud 1,0

FAUVE 3

Triple vitrage feuilleté. Décor rainuré 2 faces inclus.
Décor alunox 2 faces en option. Barre de tirage BT9-600 en option.



VUE INTÉRIEURE



SILLAGE EVOLUTION / BRUN 2650 SABLÉ / Ud 1,0

ALEZAN 1

Triple vitrage feuilleté. Décor rainuré et alunox 2 faces inclus.
Barre de tirage BT3-625 oblique incluse. Plots de fixation en face intérieure



SILLAGE EVOLUTION / BLEU CANON 2525 MÉTALLISÉ / Ud 1,1

SODALITE 8

Triple vitrage feuilleté.
Décor rainuré 2 faces inclus.

SILLAGE EVOLUTION / RAL 9005 / Ud.11



DIOPSIDE 7
Triple vitrage feuilleté. Décor rainuré 2 faces inclus. Poignée Dallas noire en option.



GRAPHISME TRANCHÉ, LUMIÈRE SCULPTÉE : UNE ENTRÉE DE CARACTÈRE

SILLAGE EVOLUTION / BLEU 2700 SABLÉ / Ud.12

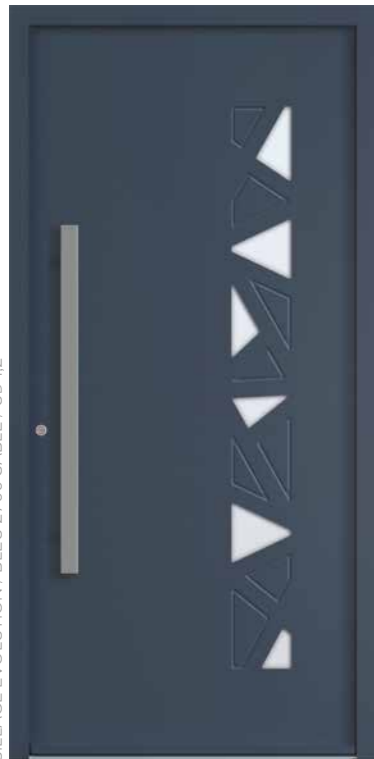

PYRITE 6
Triple vitrage feuilleté. Décor rainuré 2 faces inclus. Barre de tirage BT6-1000 position centrée et rosace affleurante en option.



VUE INTÉRIEURE

SILLAGE EVOLUTION / RAL 7039 / Ud.11

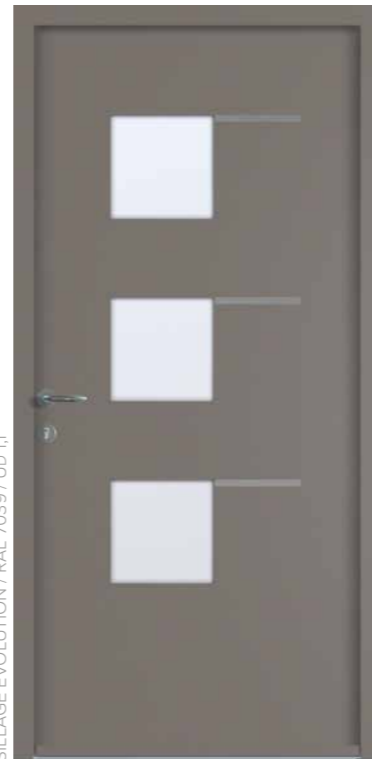

VANILLE 3
Triple vitrage feuilleté.
Décor alunox 2 faces en option.

DIOPSIDE 7

Triple vitrage feuilleté. Décor rainuré 2 faces inclus. Noir 2100 sablé.

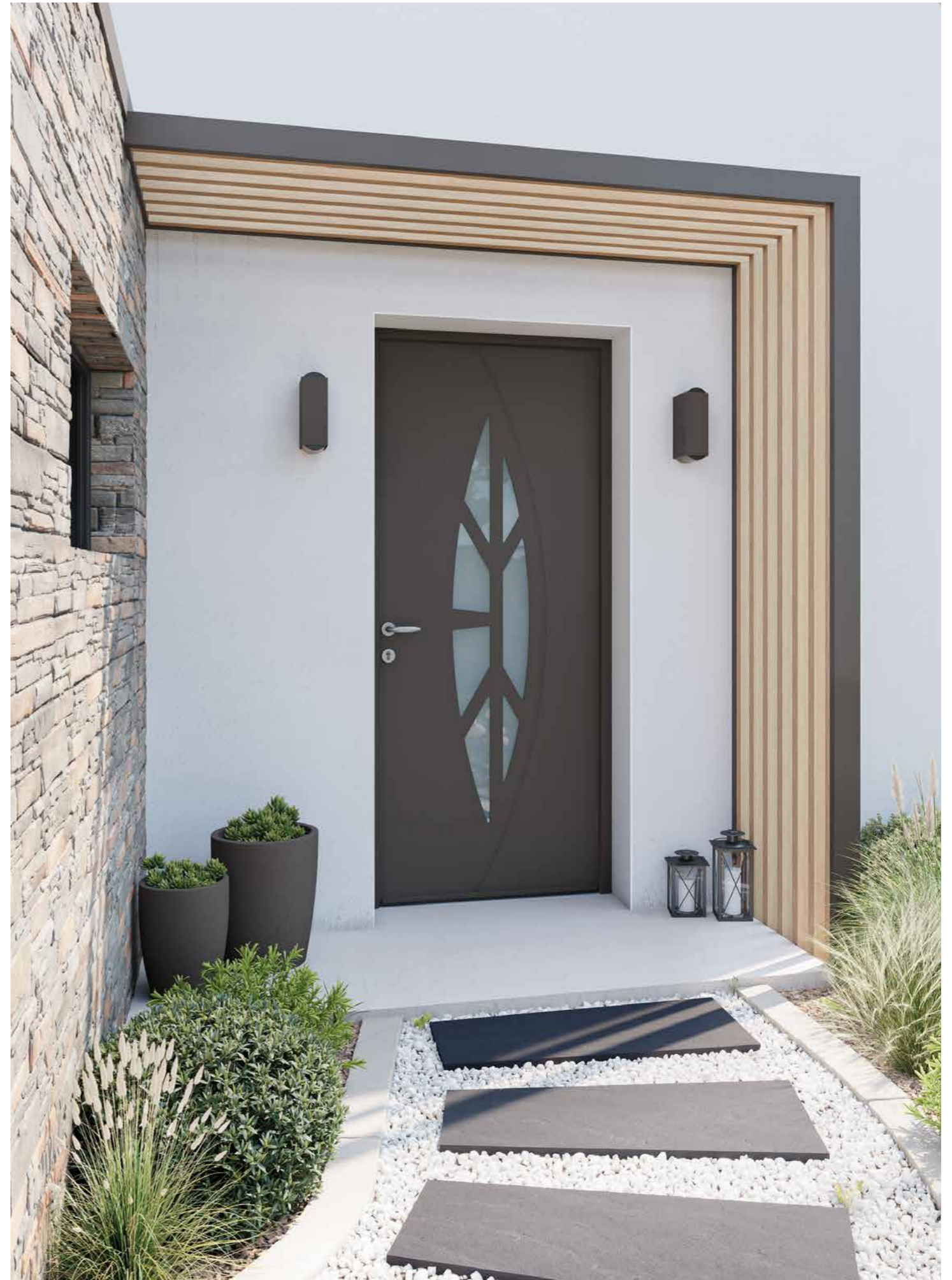

STELLAIRE 1

Triple vitrage feuilleté. Décor rainuré et aluinox 2 faces inclus.
Barre de tirage BT6-1000 position basse en option. RAL 9005.



SILLAGE EVOLUTION / RAL 7004 / UD 10



VUE INTÉRIEURE

STELLAIRE 1

Triple vitrage feuilleté. Décor rainuré et aluinox 2 faces inclus.
Poignée Dallas en option.

SILLAGE EVOLUTION / RAL 7021 / UD 0,99



MIEL 7

Triple vitrage feuilleté. Décor rainuré 2 faces inclus.
Poignée Dallas noire en option.

SILLAGE EVOLUTION / MARS 2525 SABLÉ / UD 10



CELESTE 2

Triple vitrage feuilleté. Décor aluinox 2 faces inclus.
Barre de tirage BT3-625 en option.

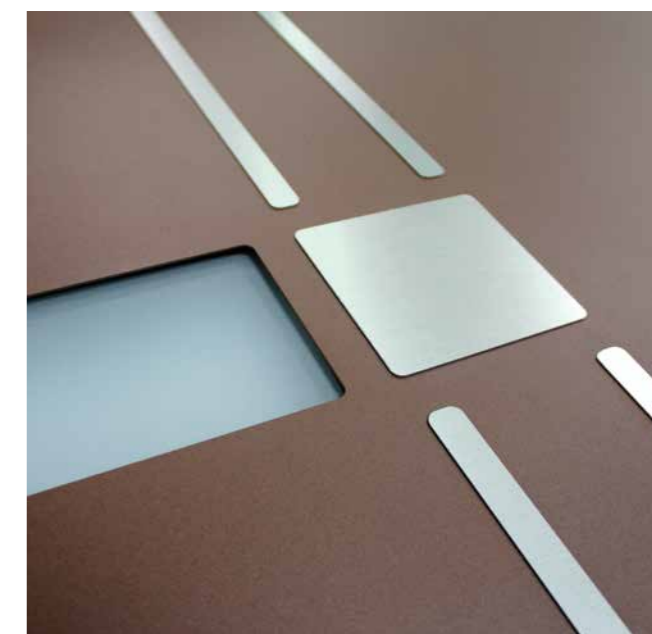

**DESIGN GÉOMÉTRIQUE
AFFIRMÉ, L'ALLIANCE
PARFAITE DE STYLE
ET DE LUMIÈRE**

SILLAGE EVOLUTION / RAL 6005 / Ud.11



PISTACHE 4

Triple vitrage feuilleté. Décor rainuré 2 faces inclus. Barre de tirage BT1-1600 et rosace affleurante en option.

SILLAGE EVOLUTION / RAL 7022 / Ud.11

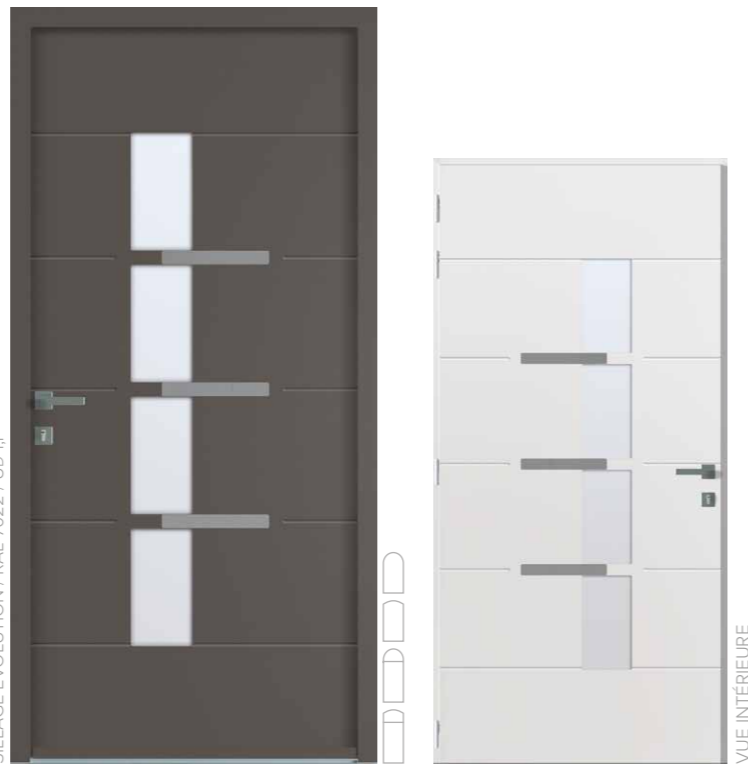

PASTEL 4

Triple vitrage feuilleté. Décor rainuré 2 faces inclus. Décor alunox 2 faces en option. Poignée Dallas en option.

SILLAGE EVOLUTION / RAL 5003 / Ud.12

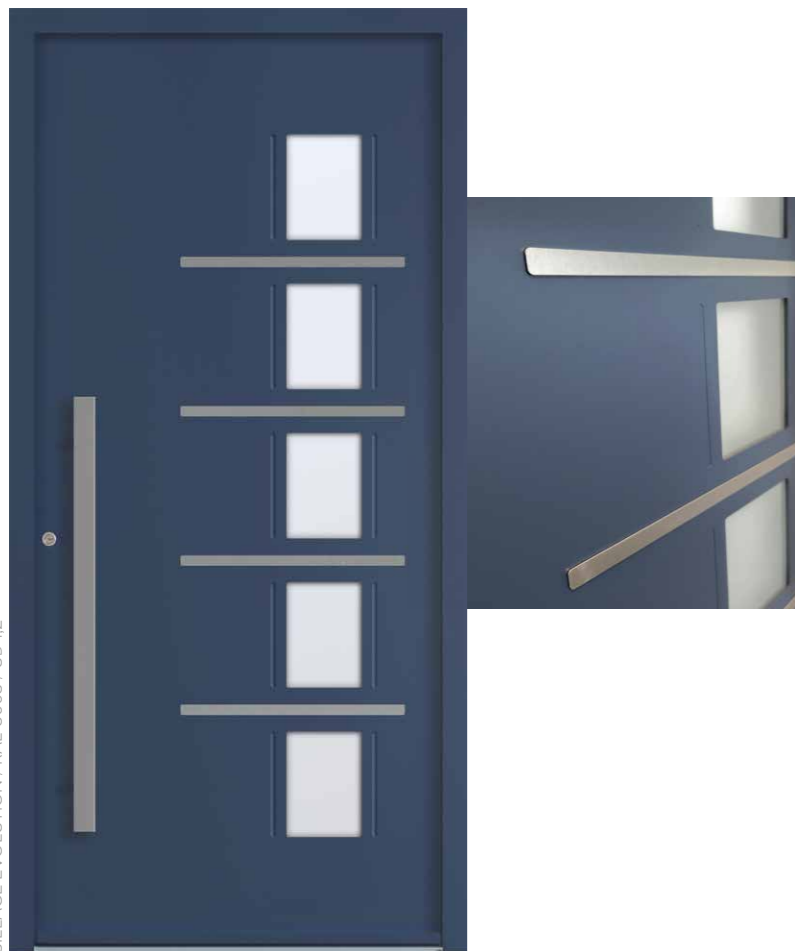

SELENE 5

Triple vitrage feuilleté. Décor rainuré 2 faces inclus. Décor alunox 2 faces en option. Barre de tirage BT6-1000 position basse et rosace affleurante en option.

SILLAGE EVOLUTION / RAL 7016 / Ud.0,97



TURQUIN 1

Triple vitrage feuilleté. Décor rainuré 2 faces inclus. Barre de tirage BT1-400 et rosace affleurante en option.

TURQUIN 1

Présentée avec une imposte vitrée (CAS 2). Triple vitrage feuilleté. Décor rainuré 2 faces inclus. RAL 9016.

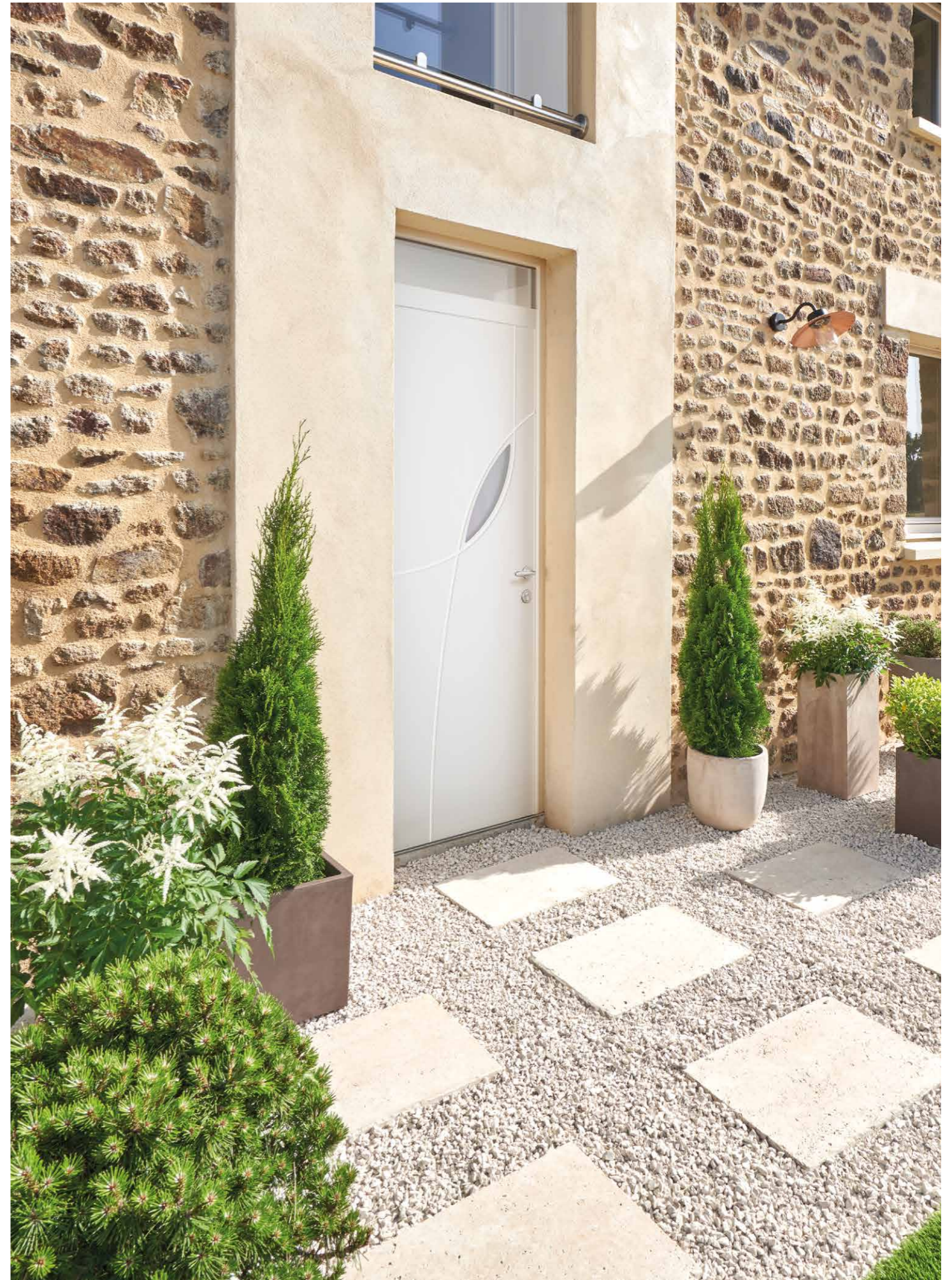

CELADON

Présentée avec 2 tierces fixes latérales vitrées (CAS 4). Décor alunox 2 faces inclus.
Barre de tirage BT1-800 en option. RAL 9005.



SILLAGE EVOLUTION / NOIR 2100 SABLÉ / UD 0,94

ABRICOT

Décor rainuré et alunox 2 faces inclus.
Poignée Dallas noire en option.



SILLAGE EVOLUTION / GRIS 2400 SABLÉ / UD 1,0

JAIS 1

Triple vitrage feuilleté. Décor rainuré 2 faces inclus. Barre de tirage BT3-625 et rosace affleurante en option.

MINIMALISME GRAPHIQUE, RYTHME PARFAIT POUR UNE FAÇADE CONTEMPORAINE



SILLAGE EVOLUTION / RAL 7012 / UD 0,94

CELADON

Décor alunox 2 faces inclus.



SILLAGE EVOLUTION / BLEU 2700 SABLÉ / UD 0,94

MENTHE

Décor rainuré 2 faces inclus. Décor alunox 2 faces en option.
Barre de tirage BT3-625 et rosace affleurante en option.



VUE INTÉRIEURE



SILLAGE EVOLUTION / RAL 5023 / Ud 0,94

VERMEIL

Décor rainuré 2 faces inclus.



SILLAGE / RAL 7022 / Ud 0,94

POURPRE

Décor rainuré 2 faces inclus.
Décor alunox 2 faces en option.



SILLAGE / RAL 3004 / Ud 0,94

AUBERGINE

Décor rainuré 2 faces inclus.
Décor alunox 2 faces en option.



SILLAGE EVOLUTION / NOIR 2100 SABLÉ / Ud 0,94

PARME

Décor rainuré 2 faces inclus. Barre de tirage BT1-1600 et rosace affleurante en option.

**ÉLÉGANCE
CONTEMPORAINE
AUX LIGNES ÉPURÉES**

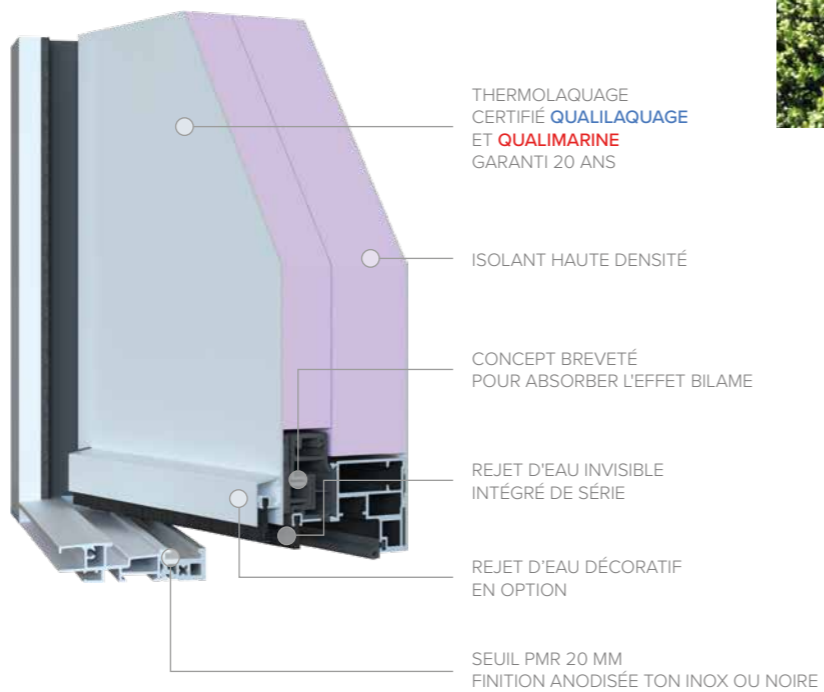

PERSAN 1

Présentée avec une tierce fixe latérale vitrée (CAS 3). Triple vitrage feuilleté. Décor alunox 2 faces inclus. RAL 9005.



SILLAGE EVOLUTION / ROUGE 2100 SABLÉ / Ud 1,1

PERSAN 1

Triple vitrage feuilleté. Décor alunox 2 faces inclus. Barre de tirage BT3-625 et rosace affleurante en option.



VUE INTÉRIEURE

PERLE 1

Présentée avec 2 tierces fixes latérales vitrées (CAS 4). Triple vitrage feuilleté. Décor alunox 2 faces inclus. Barre de tirage BT3-625 et rosace affleurante en option. RAL 7022.



MODERNES

**DÉCORS SUR LES 2 FACES
DE CHAQUE PORTE POUR
SUBLIMER VOTRE INTÉRIEUR**



SILLAGE EVOLUTION / RAL 3004 / UD 0.99

PERLE 1

Triple vitrage feuilleté. Décor alunox 2 faces inclus. Poignée Dallas en option.



SILLAGE EVOLUTION / RAL 5003 / UD 1.1

BITUME 3

Triple vitrage feuilleté. Décor alunox 2 faces inclus. Poignée Dallas en option.



SILLAGE EVOLUTION / GRIS 2400 SABLÉ / UD 1.1

COBALT 4

Triple vitrage feuilleté. Décor rainuré 2 faces inclus. Décor alunox 2 faces en option. Barre de tirage BT6-1000 positionnement bas en option.

SILLAGE REVOLUTION / BLEU CANON 2525 MÉTALLISÉ / UD 0,95



CHIMERE

Décor rainuré et alunox 2 faces inclus.

SILLAGE REVOLUTION / RAL 7004 / UD 0,95



CYCLOPE

Décor rainuré et alunox 2 faces inclus.



VUE INTÉRIEURE

SILLAGE REVOLUTION / RAL 9005 / UD 0,94



ARGOS

Décor alunox 2 faces inclus. Barre de tirage BT6-1000 positionnement bas incluse. Poignée intérieure Dallas en option.



VUE INTÉRIEURE

SILLAGE REVOLUTION / RAL 7030 / UD 0,95



EURYALE

Décor rainuré et alunox 2 faces inclus.

ARGOS

Présentée avec une imposte vitrée arc surbaissé (gamme CINTREL / CAS 2). Décor alunox 2 faces inclus. Barre de tirage BT6-1000 positionnement bas incluse. Poignée intérieure au choix. Gris 2900 sablé.

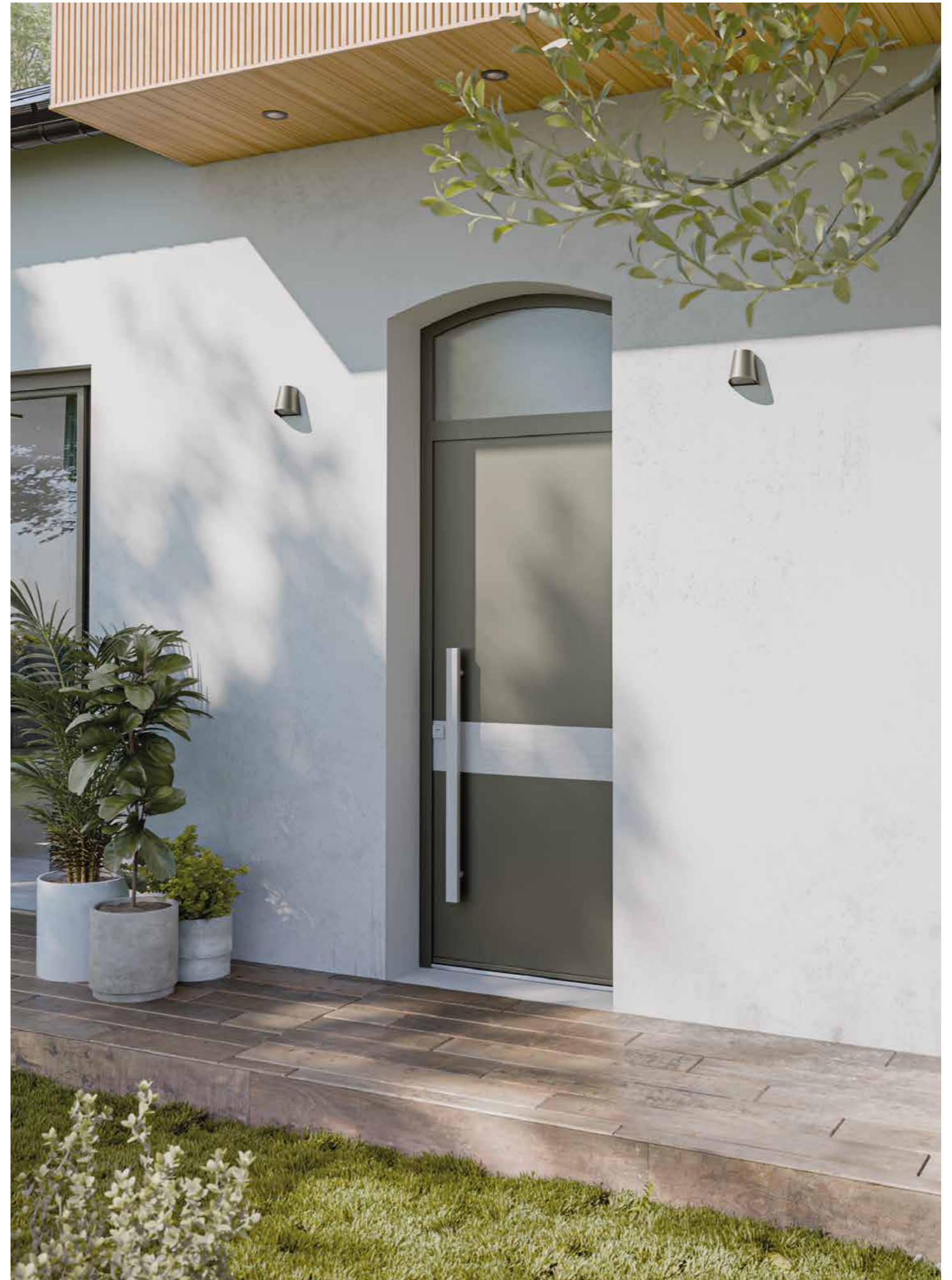

DERCETO

Présentée avec une tierce fixe latérale vitrée (CAS 3).
Décor rainuré et alunox 2 faces inclus. Poignée Dallas en option. RAL 7016.



SILLAGE REVOLUTION / RAL 9005 / UD 0,95

DERCETO

Décor rainuré et alunox 2 faces inclus.



VUE INTÉRIEURE



SILLAGE REVOLUTION / RAL 7004 / UD 0,94

BRUN

Décor rainuré et alunox 2 faces inclus.



VUE INTÉRIEURE



SILLAGE REVOLUTION / RAL 5003 / UD 0,95

HYDRE

Décor rainuré et alunox 2 faces inclus.



SILLAGE REVOLUTION / GRIS 2900 SABLÉ / UD 0,95

RHOECOS

Décor rainuré et alunox 2 faces inclus.

**PORTES SÉCURISÉES
EN STANDARD.
AVEC PASSAGE NEO,
LA SÉCURITÉ N'EST
PAS UNE OPTION.**



SILLAGE / RAL 7030 / Ud 10

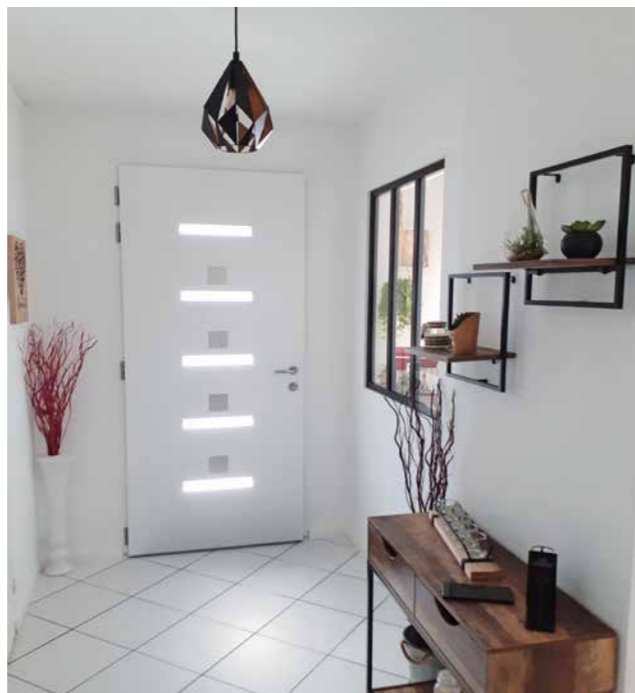

NOUVEAU

SMART HOME, SIMPLIFIEZ-VOUS LA VIE AVEC L'OUVERTURE MAINS LIBRES

RESEDA 5

Triple vitrage feuilleté. Décor rainuré 2 faces inclus. Décor alunox 2 faces en option.

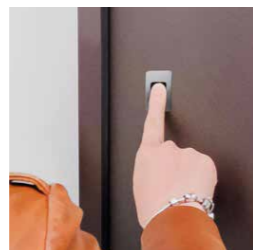

Confort et sécurité au quotidien !
Badge en poche : Un geste pour ouvrir, un claquement pour fermer.
Plus besoin de clé.

SILLAGE / BRUN 2650 SABLÉ / Ud 0,97



VUE INTÉRIEURE

SILLAGE REVOLUTION / RAL 9006 / Ud 0,95



TYPHON

Décor rainuré et alunox 2 faces inclus. Barre de tirage BT3-625 et rosace affleurante en option.

TYPHON

Décor rainuré et alunox 2 faces inclus. RAL 7016.

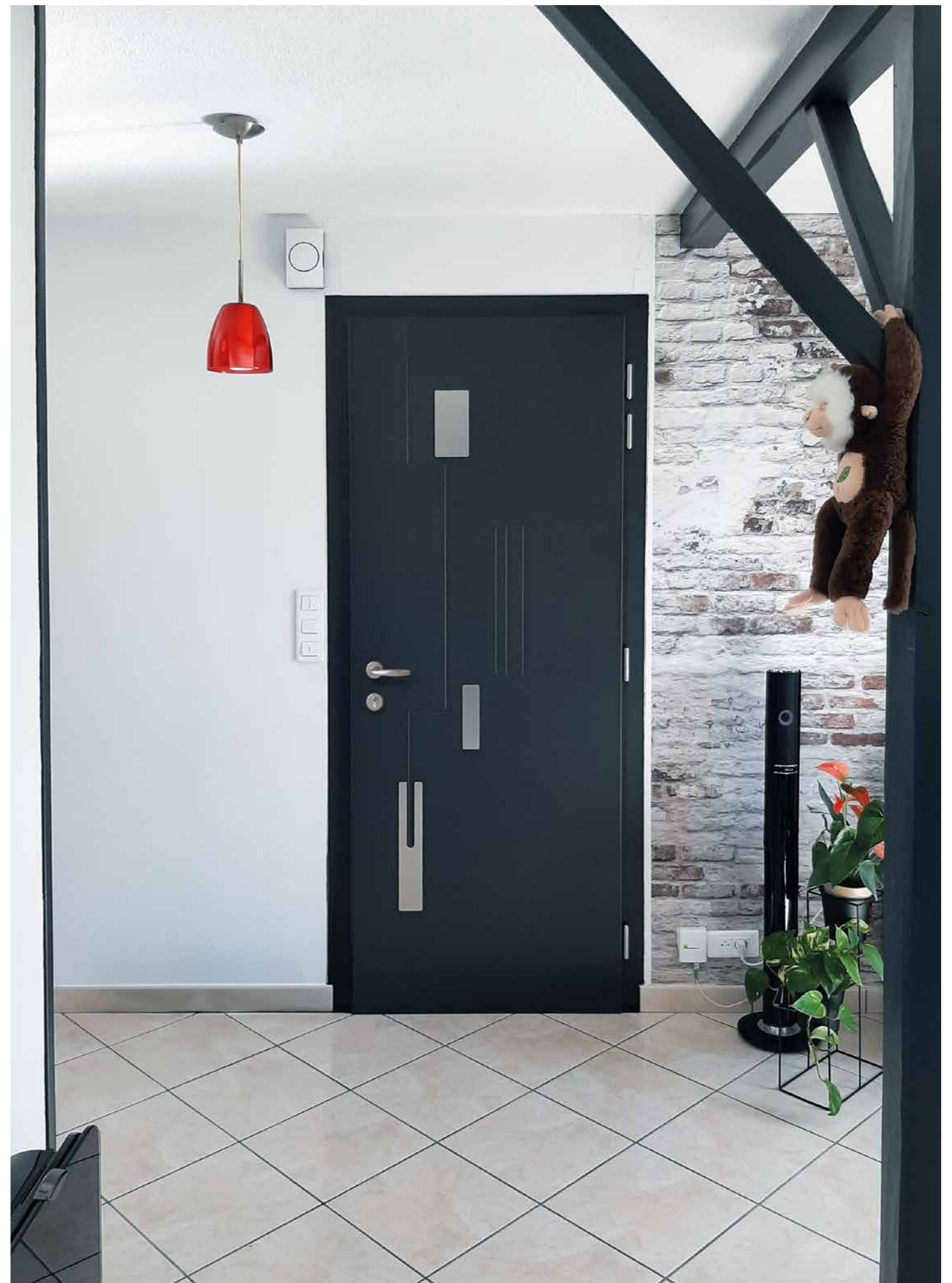

AMARANTE 5

Triple vitrage feuilleté. Décor rainuré 2 faces inclus.
Décor alunox 2 faces en option. Barre de tirage BT1-1300 en option. Rouge 2100 sablé.



SILLAGE / RAL 7012 / Ud 0,98

ANDROMEDE 1

Triple vitrage feuilleté.
Décor rainuré et alunox 2 faces inclus.



SILLAGE / RAL 8014 / Ud 0,99

AMARANTE 5

Triple vitrage feuilleté. Décor rainuré 2 faces inclus.
Décor alunox 2 faces en option.



VUE INTÉRIEURE

MODERNES



SILLAGE / BLEU CANON 2525 MÉTALLISÉ / Ud 1,10

CASSIOPEE 3

Triple vitrage feuilleté. Décor rainuré et alunox 2 faces inclus.



CYLINDRE À BOUTON
INTÉRIEUR POUR UNE
UTILISATION SANS CLÉ

VUE INTÉRIEURE

SILLAGE / RAL 9006 / Ud.11



BOUVIER 1
Triple vitrage feuilleté.
Décor rainuré et alunox 2 faces inclus.

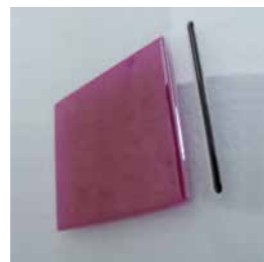

DES VITRAGES DÉCORATIFS POUR UNE ENTRÉE UNIQUE



Apportez modernité et caractère à votre entrée avec le modèle Corail 6, sublimé par des inserts alunox et un décor rainuré contemporain soigneusement réalisé.

SILLAGE / RAL 8014 / Ud.12



CORAIL 6
Triple vitrage feuilleté avec décor mix fusing/
sablage V8.16 en option. Décor rainuré 2 faces
inclus. Décor alunox 2 faces en option.

CORAIL 6
Triple vitrage feuilleté. Décor rainuré 2 faces inclus.
Décor alunox 2 faces en option. Poignée Dallas en option. RAL 7016.



HERCULE 1

Présentée avec une tierce fixe latérale et une imposte vitrées (CAS 5). Triple vitrage feuilleté. Décor rainuré et alunox 2 faces inclus. Barre de tirage BT6-1000 position centrée en option. RAL 5003.



SILLAGE / BLEU CANON 2525 MÉTALLISÉ / Ud 0,95



VUE INTÉRIEURE

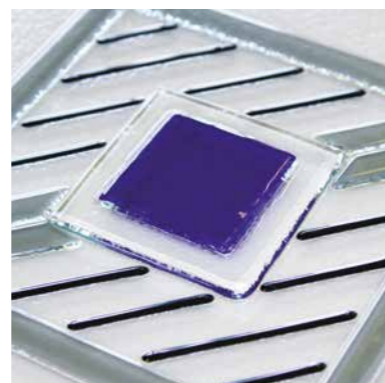

HERCULE 1

Triple vitrage feuilleté avec décor fusing V8SIL21 en option. Décor rainuré et alunox 2 faces inclus. Barre de tirage BT6-1000 position basse et rosace affleurante en option.



SILLAGE / BLEU 2700 SABLÉ / Ud 11

AUBURN 1

Triple vitrage feuilleté. Décor rainuré 2 faces inclus.



SILLAGE / VERT 2500 SABLÉ / Ud 12

GARANCE 3

Triple vitrage feuilleté. Barre de tirage BT1-600 et rosace affleurante en option.



SILLAGE / ROUGE 2100 SABLÉ / Ud 11

LAVANDE 1

Triple vitrage feuilleté avec décor mix fusing/sablage V8SIL9 en option. Décor rainuré 2 faces inclus. Barre de tirage BT1-1600 et rosace affleurante en option.

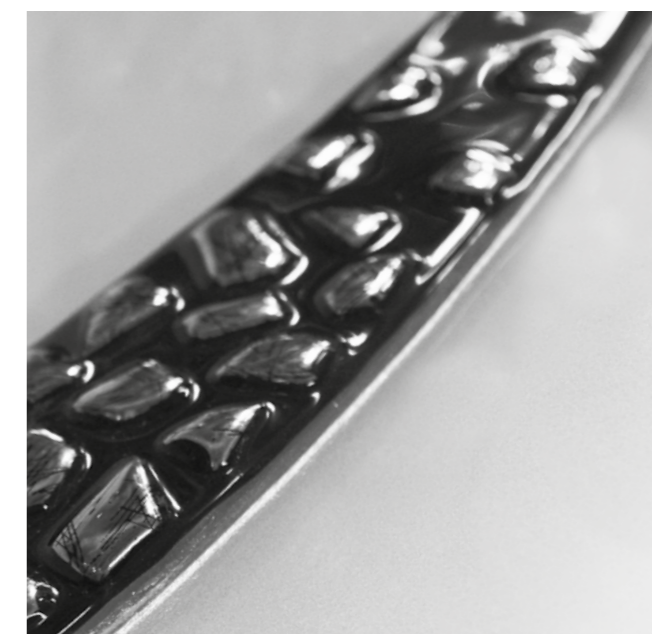

**VITRAGES TRAVAILLÉS
À LA MAIN AUX MOTIFS
CONTEMPORAINS.**



SILLAGE / RAL 7022 / Ud11

MAGENTA 3
Triple vitrage feuilleté. Décor rainuré 2 faces inclus. Barre de tirage BT3-625 et rosace affleurante en option.

**TRANSFORMEZ
VOTRE SMARTPHONE
EN CLÉ INTELLIGENTE !**



VUE INTÉRIEURE

Retrouvez toutes les informations à la fin du catalogue ou sur nuki.io/fr.

NOUVEAU

**NUKI
SMART LOCK
PRO**



SILLAGE / NOIR 2100 SABLÉ / Ud 10

SINOPLÉ 1 ET 2 VITRAGES
Triple vitrage feuilleté. Décor rainuré 2 faces inclus. Décor alunox 2 faces en option. Barre de tirage BT3-625 en option.



SILLAGE / BLEU 2700 SABLÉ / Ud 11

NACARAT 1
Triple vitrage feuilleté. Décor rainuré 2 faces inclus. Barre de tirage BT9-1600 et rosace affleurante en option.

NACARAT 1

Présentée avec une imposte vitrée (CAS 2). Triple vitrage feuilleté avec décor sablé et zones transparentes V7SAB28 en option. Décor rainuré 2 faces inclus. RAL 7004.



TURQUOISE 3

Présentée avec un semi fixe latéral et une imposte vitrés (CAS 7).
Triple vitrage feuilleté. Décor rainuré 2 faces inclus. Poignée Dallas en option. RAL 9005.



SILLAGE / RAL 7039 / Ud 1,0



VUE INTÉRIEURE

OCRE 1

Triple vitrage feuilleté avec décor sablage et zones transparentes V7SAB30.
Décor rainuré 2 faces inclus. Barre de tirage BT3-625 et rosace affleurante en option.



SILLAGE / RAL 3004 / Ud 1,1

TURQUOISE 3

Triple vitrage feuilleté avec décor mix fusing/sablage V8SIL16 en option.
Décor rainuré 2 faces inclus.



SILLAGE / NOIR 2100 SABLÉ / Ud 1,2

VUE INTÉRIEURE

EBENE 3

Triple vitrage feuilleté avec décor fusing V8SIL4.
Décor rainuré 2 faces inclus. Barre de tirage BT1-800 et rosace affleurante en option.



**VITRAGE FUSING...
VÉRITABLE SIGNATURE
ARTISTIQUE ET PIÈCE
UNIQUE.**

GOYA 3

Présentée avec une tierce fixe latérale vitrée (CAS 3). Triple vitrage feuilleté.
Décor alunox 2 faces en option, version 1 pièce. Rouge 2100 sablé.



LES CONTEMPORAINS / BLEU 2700 SABLÉ / Ud.11

GOYA 3

Triple vitrage feuilleté avec décor fusion V8PIL9 bleu/jaune en option. Décor alunox 2 faces en option, version 3 pièces.

GOYA,
INTEMPORELLE ET RAFFINÉE,
POUR SUBLIMER TOUS LES
STYLES D'ENTRÉES.



Fusing V8PIL9



Sablage V7SAB9



LES CONTEMPORAINS / MARS 2525 SABLÉ / Ud.11

BUGA 5

Triple vitrage feuilleté avec décor sablé V7SAB9 en option. Décor alunox 2 faces en option. Barre de tirage BT3-625 en option.



LES CONTEMPORAINS / GRIS 2900 SABLÉ / Ud.11

CALI 2

Triple vitrage feuilleté avec décor sablé V7SAB10 en option. Décor alunox 2 faces en option. Barre de tirage BT1-1600 et rosace affleurante en option.



VUE INTÉRIEURE



BOGOTA 3
Triple vitrage feuilleté avec décor sablé V7SAB4 en option. Barre de tirage BT13-1000 position basse en option.



BELIZE 1
Triple vitrage feuilleté. Décor alunox 2 faces inclus.



VUE INTÉRIEURE

BELIZE 1
Triple vitrage feuilleté. Décor alunox 2 faces inclus. Poignée Dallas en option. RAL 9016.

SERRURE MOTORISÉE AVEC LECTEUR D'EMPREINTES



Hauteur: 1550 mm

Ouvrez votre porte d'un simple geste avec le lecteur d'empreintes e-key Dline. Fini les clés oubliées ou perdues : un accès rapide, sécurisé et pratique au quotidien.



COBAN 3
Triple vitrage feuilleté avec décor sablé V7SAB7 en option. Décor alunox 2 faces en option.



PASTO 1
Triple vitrage feuilleté. Décor alunox 2 faces. barre de tirage BT1-1600, rosace affleurante et lecteur d'empreintes en option.

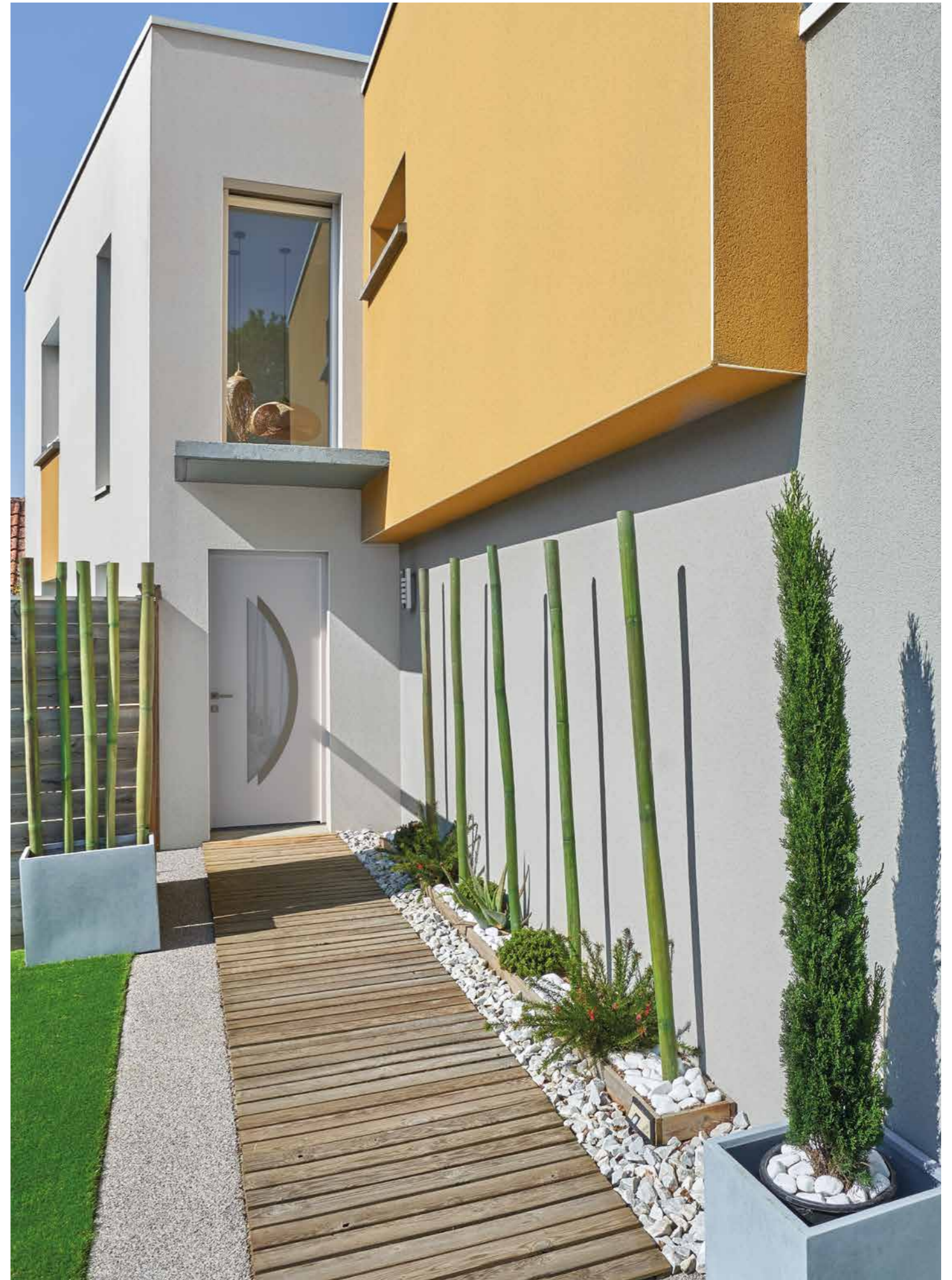

LIMA 5

Présentée avec deux tierces fixes latérales vitrées (CAS 4). Triple vitrage feuilleté avec décor V7SAB11 en option. Décor alunox 2 faces en option. Barre de tirage BT3-625 et rosace affleurante en option. RAL 7012.



LES CONTEMPORAINS / RAL 1247 / Ud.12

TRINIDAD 6

Triple vitrage feuilleté. Décor alunox 2 faces en option. EURALED en option.



NOUVEAU

EURALED : DÉTECTEUR DE PRÉSENCE INTÉGRÉ

Il active automatiquement la lumière à votre approche, pour un confort optimal au quotidien. Plus besoin d'interrupteur : l'accueil est immédiat, pratique et sécurisé, dès votre arrivée.

CHOISISSEZ LE MODE DE PILOTAGE :



TÉLÉCOMMANDE SANS FIL



SMARTPHONE



LES CONTEMPORAINS / RAL 7039 / Ud.10

LIMA 5

Triple vitrage feuilleté avec décor sablé V7SAB11 en option. Décor alunox 2 faces en option.



VUE INTÉRIEURE



LES CONTEMPORAINS / RAL 7016 / Ud.11

SANTA CRUZ 3

Triple vitrage feuilleté. Décor alunox 2 faces en option. Poignée Dallas en option.



ROSARIO 2
Triple vitrage feuilleté avec décor sablé V7SAB1 en option. Décor alunox 2 faces en option.



**FRANCHIR LA PORTE,
C'EST RETROUVER L'ÉCHO
DOUX DES RIRES ET DES
INSTANTS SINCÈRES.**



TOBAGO 1
Triple vitrage feuilleté.



MINAS 1
Triple vitrage feuilleté.
Décor alunox 2 faces en option.



SALTA 1
Triple vitrage feuilleté.
Décor alunox 2 faces en option.

TOBAGO 1

Présentée avec une imposte vitrée (CAS 2). Triple vitrage feuilleté.
Barre de tirage BT1-600 en option. Noir 2100 sablé.



AZUL 2

Présentée avec deux tierces fixes latérales et une imposte vitrées (CAS 6). Triple vitrage feuilleté. Décor alunox 2 faces en option. Mars 2525 sablé.

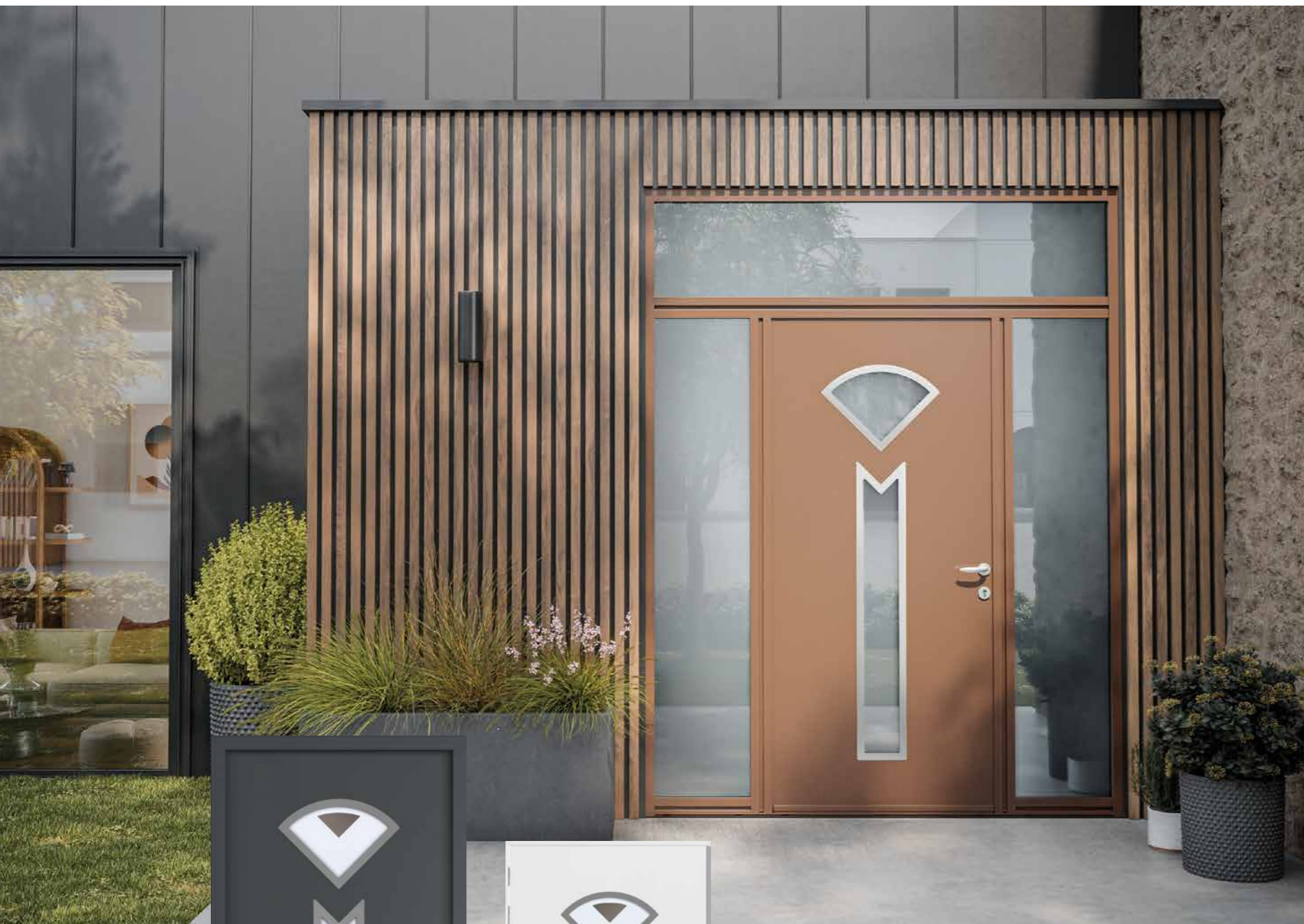

LES CONTEMPORAINS / RAL 7016 / Ud 11



VUE INTÉRIEURE

AZUL 2

Triple vitrage feuilleté avec vitrage décor sablé V7SAB8. Décor alunox 2 faces en option.



LES CONTEMPORAINS / BLEU 2700 SABLÉ / Ud 1.0

RIVERA 4

Triple vitrage feuilleté. Décor alunox 2 faces en option.



LES CONTEMPORAINS / RAL 9006 / Ud 1.0

ORURO 4

Triple vitrage feuilleté avec décor sablé V7SAB11 en option. Décor alunox 2 faces en option.



LES CONTEMPORAINS / BLEU CANON 2525 MÉTALLISÉ / Ud 11

MEXICO 1

Triple vitrage feuilleté avec décor sablé V7SAB3 en option. Présentée sans décor alunox.



Version avec décor alunox



COLLECTION SILLAGE

LA SIMPLICITÉ DES PORTES PLEINES RAINURÉES SUR LES 2 FACES



LILAS & SEMI-FIXE LILAS SIDE (CAS 3SF)



AMANDE
Barre de tirage BT3-625 et lecteur biométrique en option.



CARMIN
Microviseur et boîte aux lettres en option.



COQUELICOT
Barre de tirage BT9-1600 et rosace affleurante en option.



ACAJOU
Poignée Stockholm en option.



ARDOISE
Barre de tirage BT6-1000 position centrée et rosace affleurante en option.



SINOPLÉ



ANILINE
Barre de tirage BT7-500 et rosace affleurante en option.



MAUVE

LILAS

Présentée avec une tierce fixe latérale vitrée et deux traverses (CAS 3).
Rainurage sur les 2 faces inclus. RAL 3004.



SPENCER 1

Présentée avec une imposte vitrée (CAS 2). Moulures rapportées.
Quadruple vitrage feuilleté avec grille Rustica intégrée. Noir 2100 sablé.



SPENCER, POUR LA PLUS MAJESTUEUSE DES ENTRÉES



GRILLES DÉCORATIVES CHOISISSEZ VOTRE COULEUR ! NOUVEAU

Apportez une touche unique à votre porte d'entrée grâce à nos grilles décoratives en aluminium Volutes, Alva et Rustica, disponibles dans la couleur de votre choix ! Intégrées dans un quadruple vitrage, elles sont compatibles avec les modèles Spencer, Persée et Edison.



Sans précision : grille noire
Sur demande et sans surcoût : grille colorée
La couleur extérieure et intérieure des grilles est identique.

ENSEMBLES COORDONNÉS AVEC LE MODÈLE SPENCER

Le modèle Spencer est idéal pour s'adapter à toutes les configurations d'ouverture : imposte, tierces ou semi-fixes coordonnées, double vantail... Sa grande modularité permet une intégration harmonieuse, quelle que soit la taille de l'entrée. La grille Alva peut également être intégrée dans les impostes, offrant ainsi un rendu coordonné et esthétique sur l'ensemble de la façade.



CAS 2



CAS 3 (FIXE)



CAS 3 SF (SEMI-FIXE)



CAS 4 (FIXE)



CAS 5 (FIXE)



CAS 6 (FIXE)



CAS 7 (SEMI-FIXE)



CAS 8 (DOUBLE VANTAIL)



CAS DV (DOUBLE VANTAIL)



SPENCER 1

Présentée en version double vantail avec imposte vitrée (CAS 8). Quadruple vitrage feuilleté avec grille Volutes noire en option. Cimaïse et rejet d'eau moulurés sur la face extérieure. Barre de tirage BT12 en option.

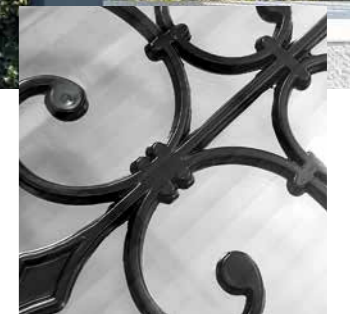

**TOUS NOS
MODÈLES
MOULURÉS
SONT AUSSI
DISPONIBLES
PLEINS.**

FRANKLIN 1

Triple vitrage feuilleté avec décor impression numérique Salomé et poignée Dallas noire en option.
Gris 2400 sablé.



VUE INTÉRIEURE

FRANKLIN 1 & SEMI-FIXE FRANKLIN SIDE 1 (CAS 3SF)

Moulures rapportées. Triple vitrage feuilleté avec décor impression numérique Rose en option.



TRADITION / RAL 9005 / Ud 0,99

JUDSON 1

Moulures rapportées.
Triple vitrage feuilleté.



TRADITION / BLEU 2700 SABLÉ / Ud 1,2

NEWTON 3

Moulures rapportées.
Triple vitrage feuilleté.



TRADITION / RAL 6005 / Ud 1,1

MONIER 3

Moulures rapportées.
Triple vitrage feuilleté.



TRADITION / RAL 3004 / Ud 1.2



VUE INTÉRIEURE

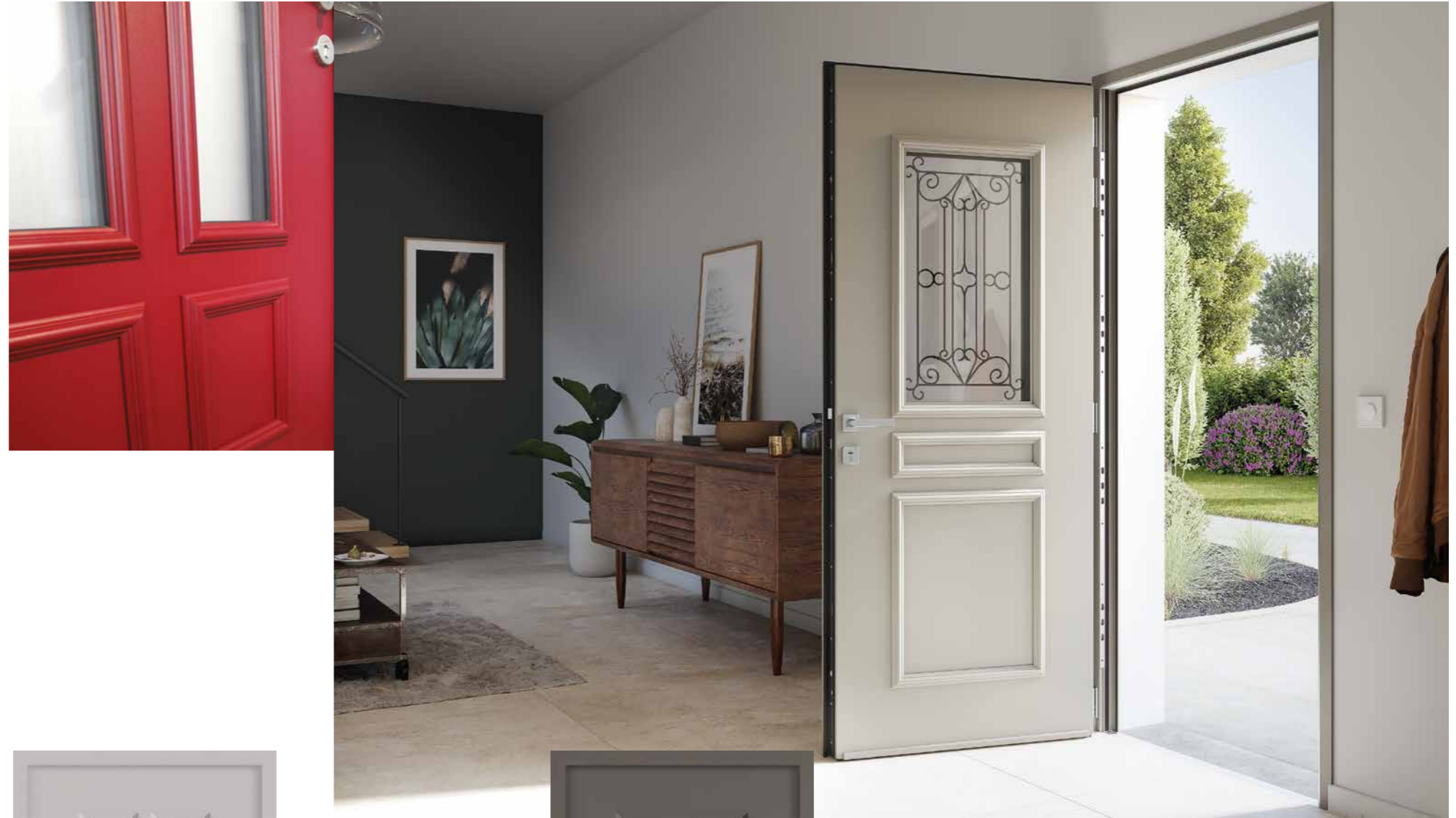

BELL 2

Moulures rapportées. Triple vitrage feuilleté. Croisillons laiton et poignée Vérona laiton en option.



TRADITION / MARS 2525 SABLÉ / Ud 1.0



TRADITION / RAL 7035 / Ud 1.1

GRAMME 2

Moulures rapportées. Triple vitrage feuilleté avec croisillons laiton et béquille Vérona laiton en option.

EDISON 1

Moulures rapportées. Triple vitrage feuilleté avec décor impression numérique Victoire en option. Poignée Dallas en option. RAL 7004.



TRADITION / RAL 7039 / Ud 1.2

EDISON 1

Moulures rapportées. Triple vitrage feuilleté avec décor impression numérique Violette en option. Barre de tirage BT12 en option.

GRILLES DÉCORATIVES EN IMPRESSION NUMÉRIQUE

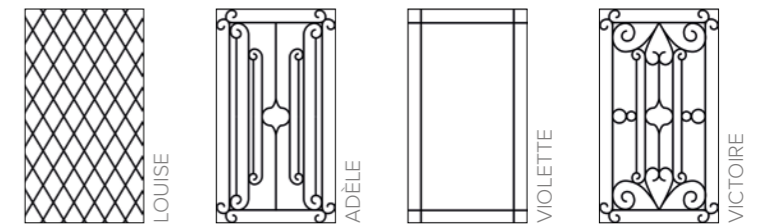

COMPATIBILITÉ SELON LES MODÈLES :

- **LOUISE** : CAPELLA, VERSEAU, EDISON, MORENO
- **ADÈLE** : VERSEAU, EDISON, MORENO
- **VIOLETTE** : VERSEAU, EDISON, MORENO
- **VICTOIRE** : VERSEAU, EDISON

CAPELLA 1L

Moulures embouties. Triple vitrage feuilleté avec décor filets de Versailles et barre de tirage BT12 en option. Gris 2900 sablé.



CAPELLA 1L

Moulures embouties. Triple vitrage feuilleté avec décor plomb V4 bevel bleu en option. Barre de tirage BT12 en option.

ALCOR 2L

Présentée avec une imposte vitrée (CAS 2). Moulures embouties. Triple vitrage feuilleté. RAL 6005.





POLARIS 1L
Moules embouties. Triple vitrage feuilleté avec décor plomb V4.5 en option.



**ÉLÉGANCE INTEMPORELLE
ET VITRAGE RAFFINÉ
POUR UNE ENTRÉE
LUMINEUSE SÉCURISÉE.**

QUELQUES EXEMPLES DE VITRAGES DÉCORATIFS AVEC LE MODÈLE POLARIS 1L



Croisillons blancs
RAL 9016



Croisillons laiton
RAL 3004



Plomb gris V6 losanges
RAL 9005



Plomb or V0.17
RAL 6005

POLARIS 1L

Moules embouties. Triple vitrage feuilleté avec décor plomb V4.5 en option.
RAL 7035.



ATRIA 2L

Présentée avec deux tierces fixes latérales vitrées (CAS 4). Moulures embouties.
Triple vitrage feuilleté avec croisillons laiton en option. Poignée Vérona laiton en option. RAL 9016.



LES LUMIERES / RAL 3004 / UD 11



VUE INTÉRIEURE

ATRIA 2L

Moulures embouties. Triple vitrage feuilleté avec décor plomb V0.22 en option. Poignée Verona laiton en option.

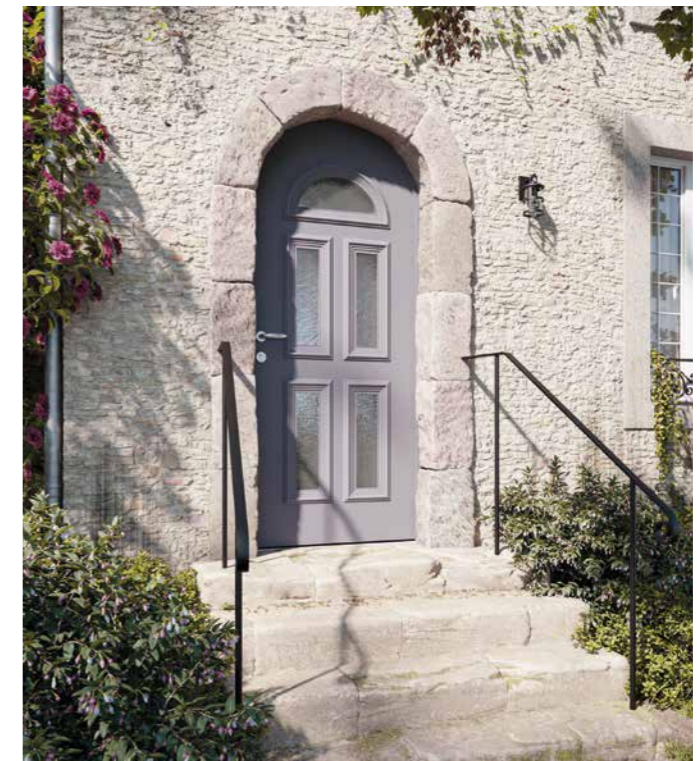

**DISPONIBLE EN VERSION
CINTRÉE AU SEIN DE
NOTRE GAMME CINTREL !**



LES LUMIERES / RAL 7004 / UD 11

SIRIUS 3

Moulures embouties. Triple vitrage feuilleté avec décor V6 losanges plomb en option.



SIRIUS 1



SIRIUS 5



LES LUMIERES / GRIS 2900 SABLÉ / UD 11

ELECTRA 1L

Moulures embouties. Triple vitrage feuilleté avec croisillons laiton en option. Poignée Verona laiton en option.

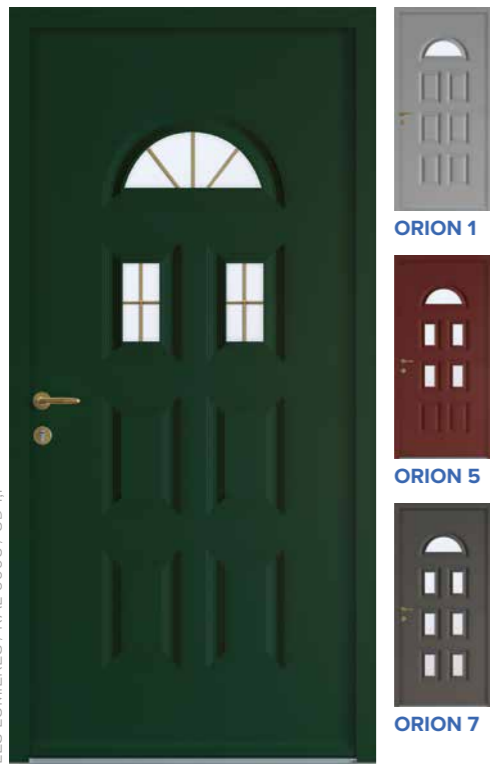

ORION 3
Moules embouties. Triple vitrage feuilleté avec croisillons laiton et poignée Vérona laiton en option.



VERSEAU 1L
Moules embouties. Triple vitrage feuilleté avec décor filets de Versailles en option. Barre de tirage BT12 en option.

NOUVEAU

GRILLES DÉCORATIVES CHOISISSEZ VOTRE COULEUR !

Sans précision : grille noire
Sur demande et sans surcoût : grille colorée
La couleur extérieure et intérieure des grilles est identique.



PERSEE 2L
Moules embouties. Quadruple vitrage feuilleté avec grille décorative Rustica laquée à la couleur extérieure de l'ouvrant en option. Barre de tirage BT12 en option.

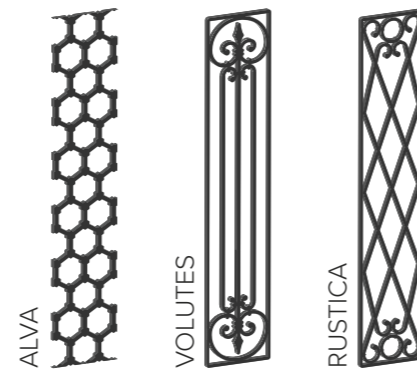

PERSEE 2L
Quadruple vitrage feuilleté avec grilles décoratives Volutes intégrées en option. Barre de tirage BT12 et poignée Dallas en option. RAL 9006.

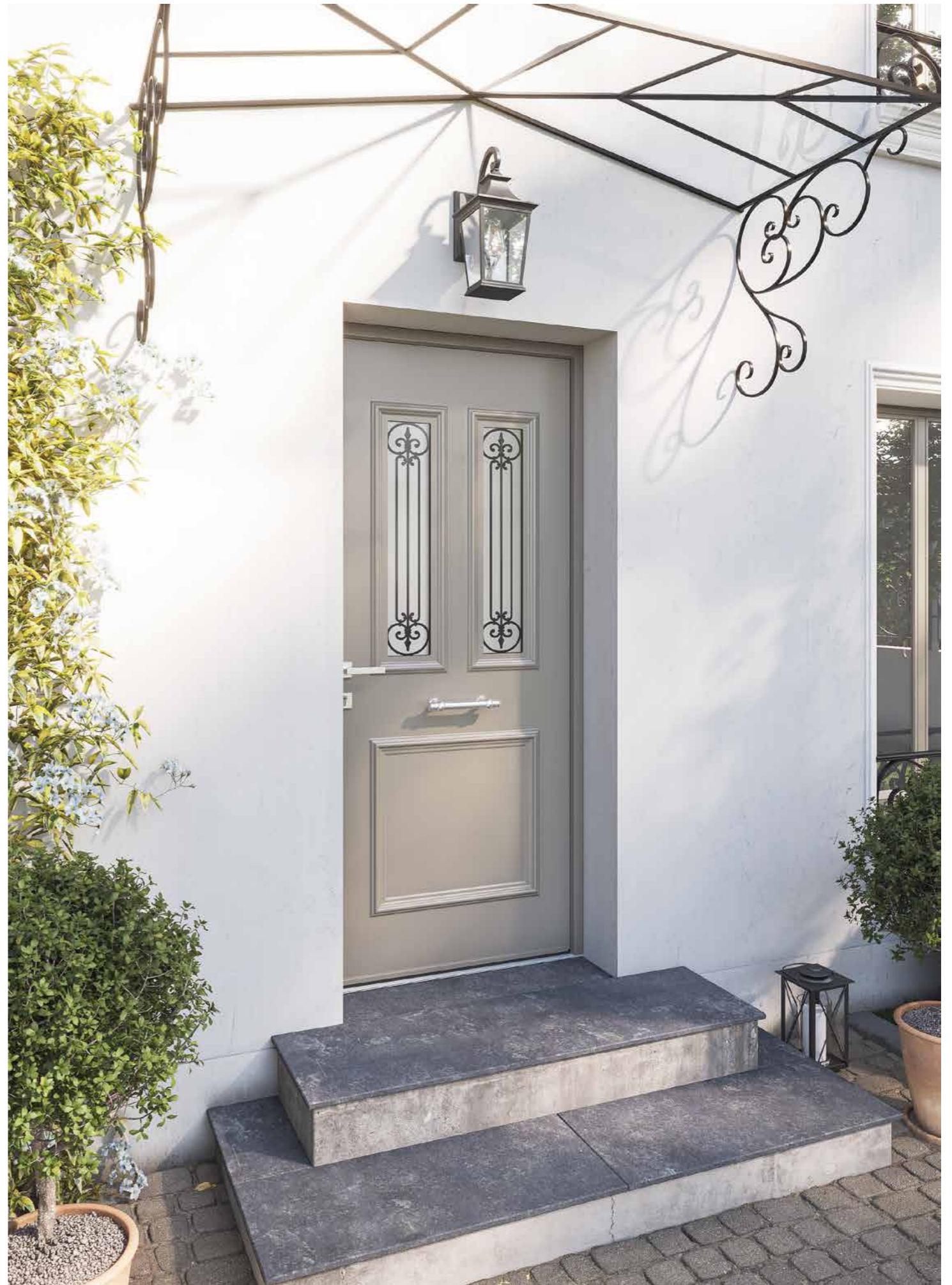



ATRATO
Vitrage dépoli acide avec zones transparentes.

COLLECTION ZENITH

LA PORTE GRAND VITRAGE HAUTES PERFORMANCES

Nos portes d'entrée grand vitrage Zénith, équipées d'un triple vitrage de 46 mm avec de l'argon, garantissent une sécurité renforcée et un excellent confort grâce à une isolation thermique et acoustique performante, tout en laissant entrer la lumière naturelle et en préservant votre intimité.

25 DÉCORS DISPONIBLES !



HAUTE ISOLATION
PHONIQUE 35 DB



TRIPLE VITRAGE FEUILLETÉ 44.2 DE 46 MM D'ÉPAISSEUR

Vitrage feuilleté retardateur d'effraction 44.2

Vitrages trempés 4mm

Les vitrages des tierces, impostes et semi-fixes sont proposés en dépoli acide ou clair clair.

OPTION

- Feuilleté SP10

La composition est susceptible d'évoluer selon le design du vitrage.

ATRATO

Porte d'entrée grand vitrage collection ZENITH avec triple vitrage feuilleté, décor dépoli acide avec zones transparentes. RAL 7016.



DÉPOLI ACIDE ET
ZONES TRANSPARENTES



ZENITH / GRIS 2400 SABLÉ / Ud 1,4

AULNE

Triple vitrage dépoli acide avec zones transparentes.



ZENITH / RAL 7030 / Ud 1,4

CAGAYAN

Triple vitrage dépoli acide avec zones transparentes.



ZENITH / BLEU CANON 2525 MÉTALLISÉ / Ud 1,4

CAVALLY

Triple vitrage dépoli acide avec zones transparentes.



ZENITH / RAL 8014 / Ud 1,4

RIMAC

Triple vitrage dépoli acide avec zones transparentes.



ZENITH / RAL 3003 / Ud 1,4

SALOUM

Triple vitrage dépoli acide avec zones transparentes.



ZENITH / RAL 9005 / Ud 1,4

SANAGA

Triple vitrage dépoli acide sans décor. Existe aussi en version vitrage clair.



ZENITH / RAL 5010 / Ud 1,4

SEVERN

Triple vitrage dépoli acide avec zones transparentes.



ZENITH / RAL 9016 / Ud 1,4

TARIM

Triple vitrage dépoli acide 2 tons avec zones transparentes.



ZENITH / RAL 7004 / Ud 1,4

TIBRE

Triple vitrage dépoli acide avec zones transparentes.

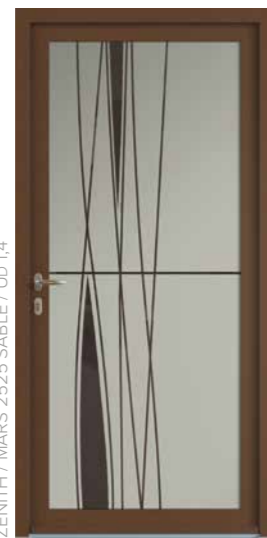

ZENITH / MARS 2525 SABLÉ / Ud 1,4

TUMEN

Triple vitrage dépoli acide avec zones transparentes.



ZENITH / BRONZE 2525 MÉTALLISÉ / Ud 1,4

WESER

Triple vitrage dépoli acide avec zones transparentes.



ZENITH / RAL 6021 / Ud 1,4

YUKON

Triple vitrage dépoli acide avec zones transparentes.

SALOUM

Porte d'entrée grand vitrage collection ZENITH avec triple vitrage feuilleté, décor dépoli acide avec zones transparentes. RAL 7016.

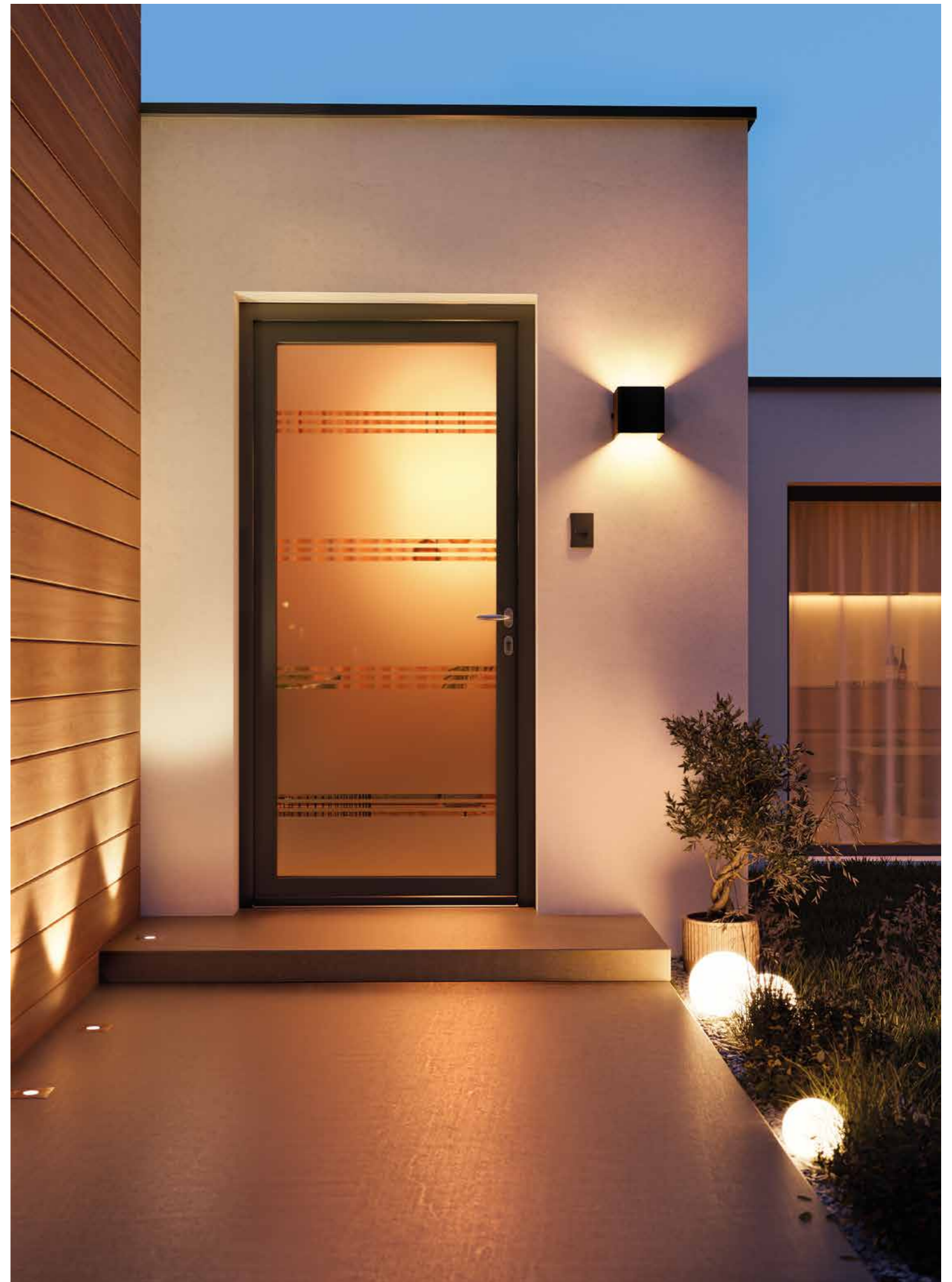

FANGO

Porte d'entrée grand vitrage collection ZENITH avec triple vitrage feuilleté décor fusing-sablage et zones transparentes. RAL 7016.

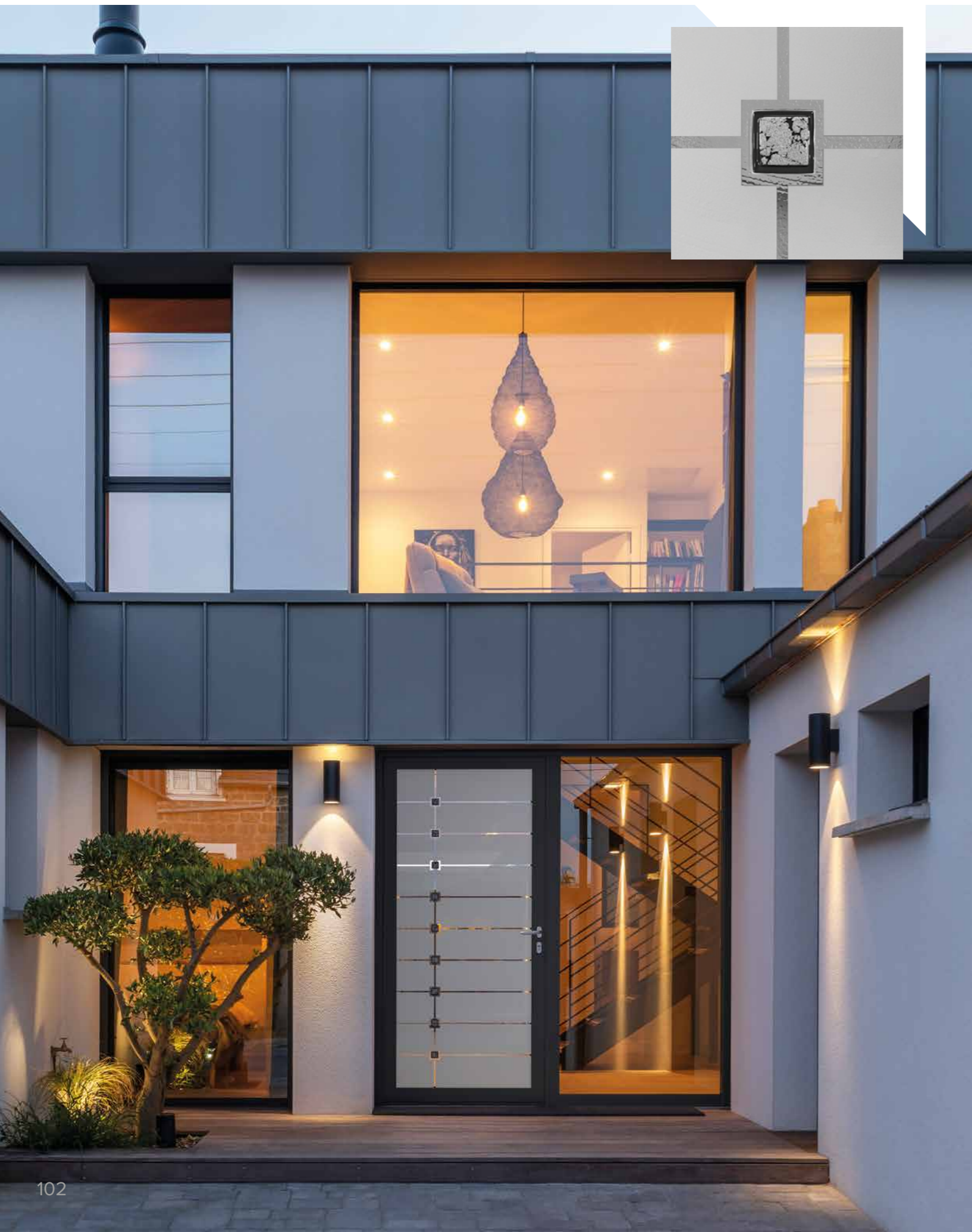

ZENITH / RAL 7021 / Ud.1,4

BLAVET

Triple vitrage dépoli acide 2 tons avec zones transparentes



VUE INTÉRIEURE



ZENITH / RAL 7004 / Ud.1,4

ELORN

Triple vitrage fusing-sablage 2 tons avec zones transparentes



ZENITH / RAL 7012 / Ud.1,4

FANGO

Triple vitrage fusing-sablage avec zones transparentes



**DÉPOLI ACIDE 2 TONS
ET ZONES TRANSPARENTES**

ZENITH / RAL 3004 / Ud.14



ELBE

Triple vitrage fusing-sablage 2 tons avec zones transparentes



VUE INTÉRIEURE

ZENITH / BRUN 2650 SABLÉ / Ud.14



JUCAR

Triple vitrage fusing-sablage

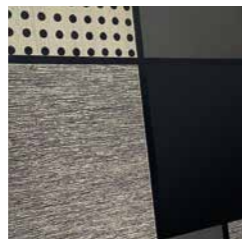

ZENITH / RAL 7039 / Ud.14



DAME

Triple vitrage décor filets de résine noire et zones colorées sur verre dépoli acide.

ZENITH / RAL 7004 / Ud.14



PARTITION

Triple vitrage décor impression numérique tons gris.

ZENITH / RAL 9005 / Ud.14



PARTITION

Triple vitrage décor impression numérique tons noir et orange.

ELBE

Porte d'entrée grand vitrage collection ZENITH avec triple vitrage feuilleté décor fusing-sablage 2 tons. RAL 7016.

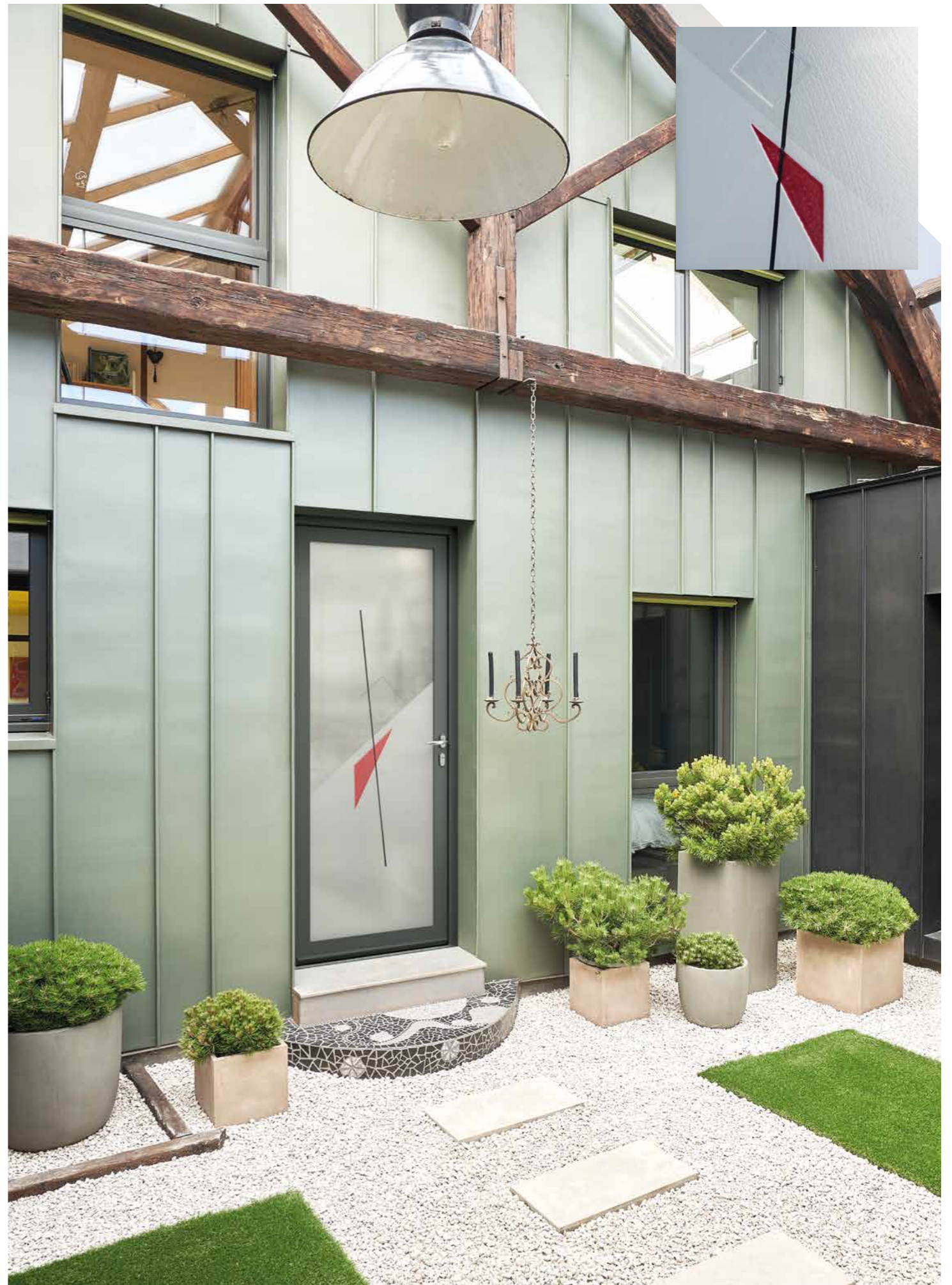

LARMES

Porte d'entrée grand vitrage collection ZENITH avec triple vitrage feuilleté décor filets de résine noirs ou transparents sur verre dépoli acide. Noir 2100 sablé.

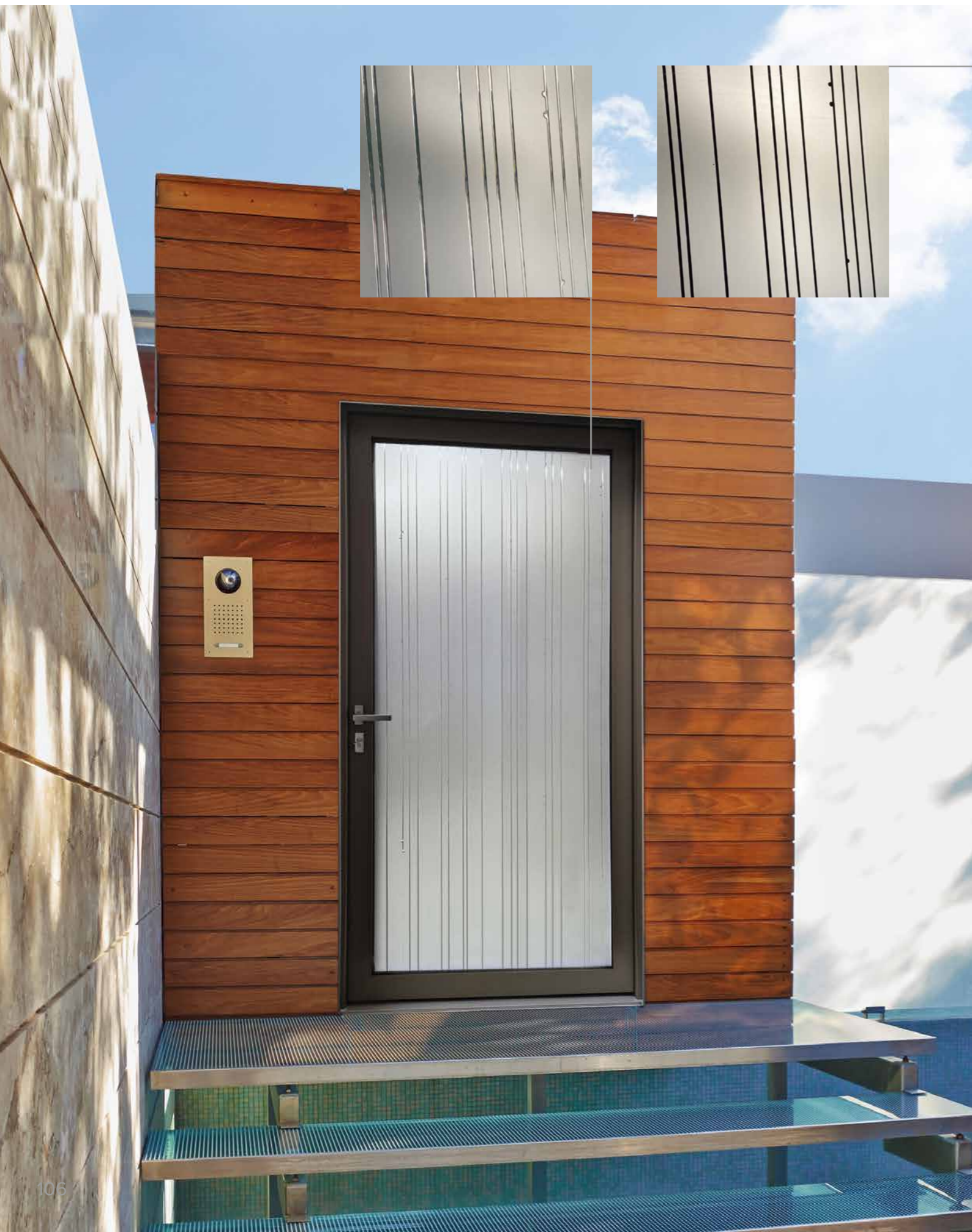

ZENITH / MARS 2525 SABLÉ / Ud 1,4



LARMES

Triple vitrage décor filets de résine noirs ou transparents.

ZENITH / RAL 9006 / Ud 1,4



PIXEL

Triple vitrage décor impression numérique sur 2 vitrages pour un relief du plus bel effet.

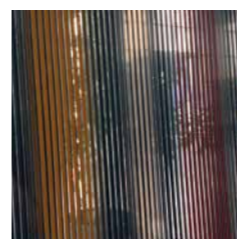

ZENITH / RAL 7004 / Ud 1,4

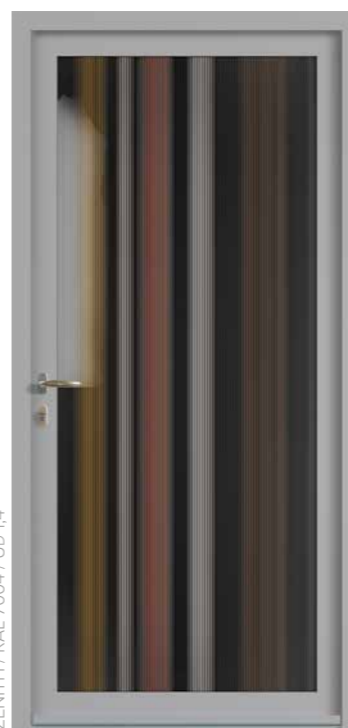

MOIRE

Triple vitrage décor impression numérique sur 2 vitrages pour un relief du plus bel effet. Existe en version monochrome.

ZENITH / RAL 9016 / Ud 1,4



HYBRIDE

Triple vitrage décor impression numérique tons blanc ou noir.

ZENITH / NOIR 2100 SABLÉ / Ud 1,4



INTEMPOREL

Triple vitrage décor impression numérique tons noir ou blanc.

PASSAGE

by EURADIF

NEO



CONFORT
THERMIQUE
EXCEPTIONNEL

CONCEPTION INNOVANTE

LIGNE REPENSÉE

NOUVEAU Goulotte pratique pour un câblage rapide et soigné

NOUVEAU Joint continu sur l'ouvrant pour une étanchéité maximale

NOUVEAU Bouclier 3 fonctions Thermique, Esthétique, Anti-effraction

NOUVEAU Barrette 42 mm à rupture de pont thermique

NOUVEAU Dormant esthétique de style moderne



Concept breveté pour une résistance maximale à la déformation



SÉCURITÉ ABSOLUE EN STANDARD

PASSAGE NEO REPOSE SUR DES CHOIX TECHNIQUES HAUT DE GAMME.

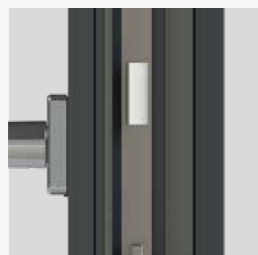

ÉPAISSEUR 80 MM
Robuste et isolant



SERRURE 5 POINTS
Automatique à crochets



GÂCHE FILANTE
Sécuritaire, toute hauteur

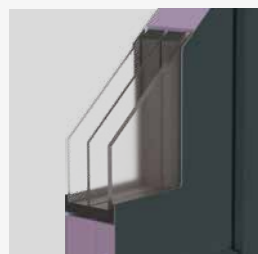

TRIPLE VITRAGE
Feuilleté 33.2 retardateur d'effraction



ANTI-DÉGONDAGE
En parties haute et basse. Pour éviter le dégondage du vantail par un cambrioleur.



CYLINDRE RENFORCÉ
Certifié SKG**. Débrayable et fourni avec 5 clés.

ÉTANCHÉITÉ OPTIMALE

BAS DE PORTE AMÉLIORÉ

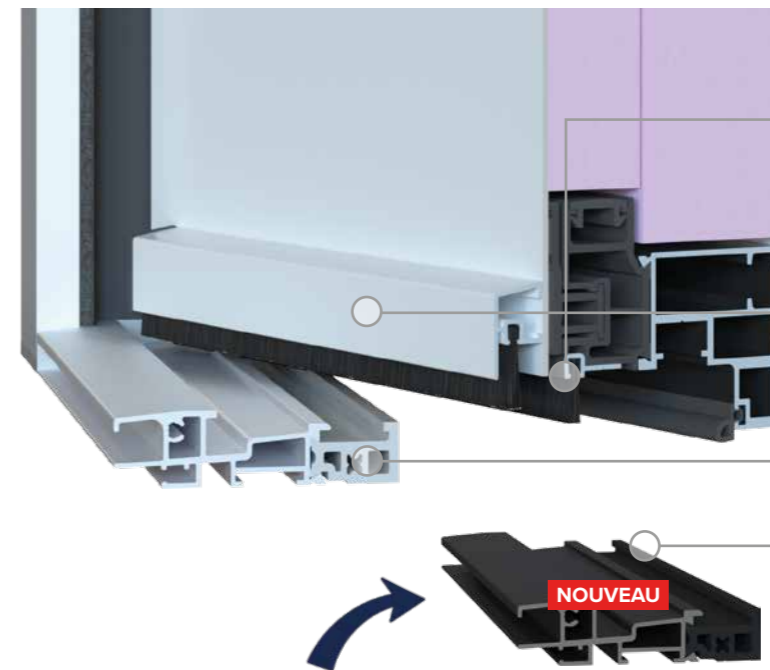

NOUVEAU

REJET D'EAU INVISIBLE
Intégré de série
Joint brosse robuste qui conserve sa forme dans le temps.

NOUVEAU

REJET D'EAU DÉCORATIF
En option
Joint brosse robuste qui conserve sa forme dans le temps.

SEUIL ANODISÉ 20 MM
anodisé inox ou noir, au choix

SEUIL PMR 20 MM

Le seuil aluminium à rupture de pont thermique est inclus de série. Sa hauteur de 20 mm permet un passage adapté pour les personnes à mobilité réduite. Sa nouvelle conception intègre le drainage caché ainsi qu'un emplacement dédié au joint silicone sous le seuil et les embouts, garantissant une étanchéité périphérique continue.



NOUVEAU

DRAINAGE CACHÉ

Le **+** pour les pros



BAVETTE DE SEUIL À CLIPPER
Disponible en finition anodisée ton inox ou noire, elle est utile sur certains chantiers pour une finition parfaite.



REHAUSSE DE SEUIL 15 MM
Compense la hauteur du sol fini avant pose du carrelage ou coulage de la chape. Empilable.

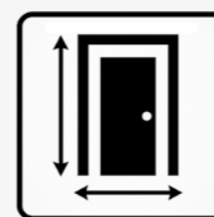

DIMENSIONS MAXI UN VANTAIL (POSE EN APPLIQUE)

DOS DE DORMANT : H 2390 x L 1120 mm

TABLEAU : H 2360 x L 1060 mm

PASSAGE NEO, C'EST 3 DORMANTS DE LARGEUR 60 MM, 4 HAUTEURS ET 5 LARGEURS MINI POUR NOS 200 MODÈLES.

SÉCURITÉ ABSOLUE

SERRURES MULTIPOINT

La serrure multipoint de votre porte d'entrée PASSAGE NEO assure une sécurité optimale et une haute durabilité (50 000 cycles ouverture/fermeture certifiés en laboratoire). Elle est couplée à une gâche filante de série sur le dormant pour faire de votre porte d'entrée un véritable rempart contre l'effraction.

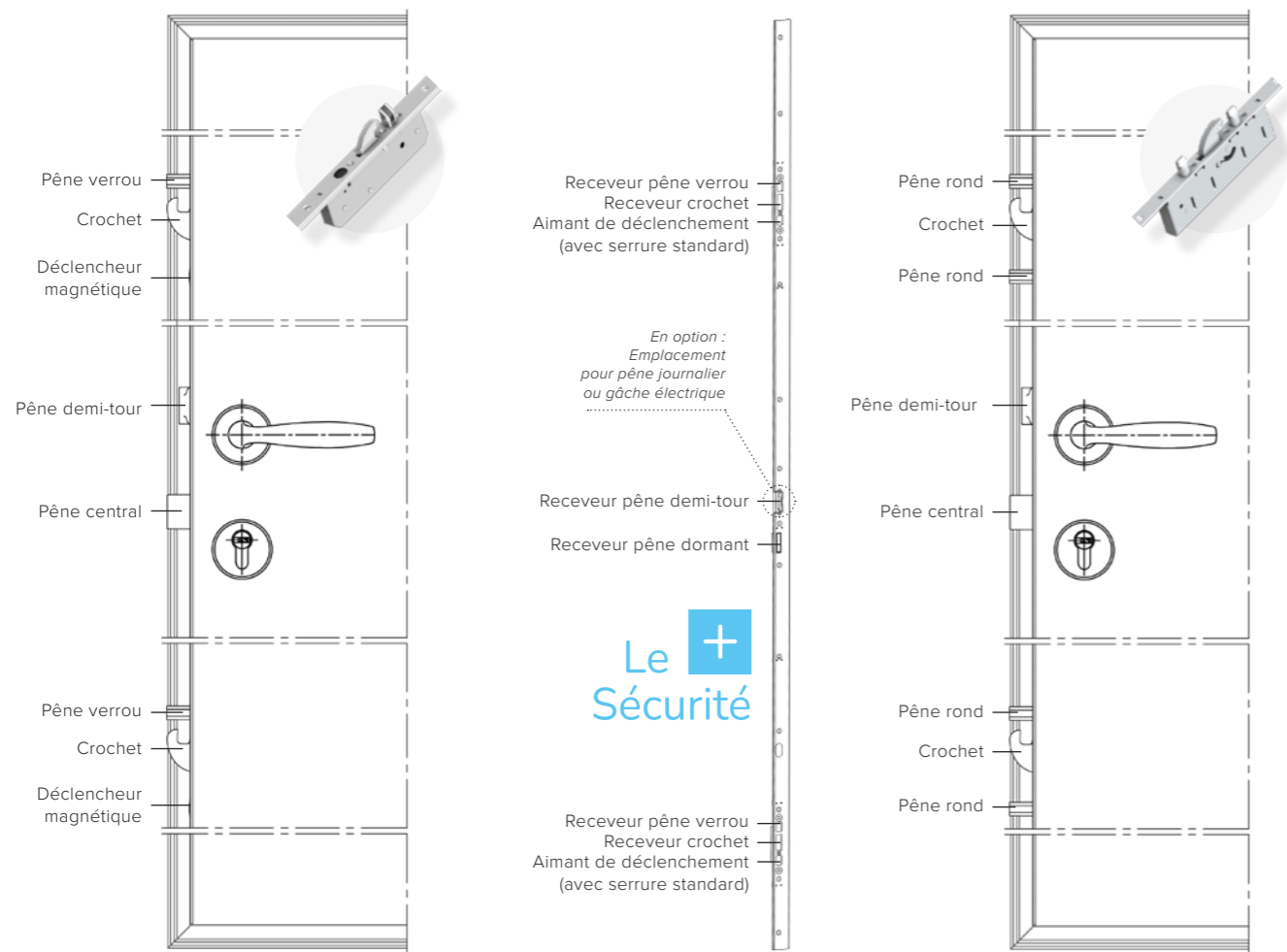

1 SERRURE AUTOMATIQUE
5 points avec 2 crochets et 2 pênes verrous

2 GÂCHE FILANTE
sur toute la hauteur de la porte

3 SERRURE À ENGRENAGE
7 points avec 2 crochets et 4 pênes ronds

Le + Sécurité



- 1 SERRURE AUTOMATIQUE**
En claquant la porte, les crochets et pênes verrous se déclenchent et pénètrent dans la gâche filante sur le dormant. Le pêne dormant se verrouille en un tour de clé.
- 2 GÂCHE FILANTE**
Elle renforce la sécurité de la porte d'entrée en assurant un espace très réduit entre le dormant et le vantail continu sur toute la hauteur, limitant ainsi la possibilité d'ouverture par poussée en cas d'effraction.
- 3 SERRURE À ENGRENAGE** OPTION
En claquant la porte, l'ouvrant est maintenu sur le pêne demi-tour. Il faut tourner la clé pour verrouiller l'ensemble des points de fermeture. Elle peut être associée à un pêne journalier ou une gâche électrique.

POUR PLUS DE CONFORT



PÊNE JOURNALIER OPTION

Si la porte se referme derrière vous, vous pouvez facilement rentrer chez vous d'une simple poussée sur l'ouvrant, sans utiliser la clé. Il suffit d'avoir préalablement activé le loquet sur la gâche pour permettre cette ouverture pratique au quotidien.



GÂCHE ÉLECTRIQUE OPTION

Elle se raccorde par contact sec au contrôle d'accès de votre choix (digicode, bouton poussoir, etc., non fourni par EURADIF). La porte s'ouvre lorsque la gâche électrique reçoit le signal. En cas de coupure de courant, elle reste manœuvrable avec la clé.

Ces options sont compatibles avec les portes munies d'une barre de tirage ou d'une poignée intégrée. Elles sont toujours associées à la serrure à engrenage.

CYLINDRES RENFORCÉS NOUVEAU

Un cylindre de porte renforcé est essentiel pour garantir la sécurité de votre porte d'entrée. Il protège efficacement contre les tentatives d'effraction, comme le crochetage, le perçage ou l'arrachement.



Le + Sécurité

Tous nos cylindres sont dotés d'une barre de renfort offrant une protection renforcée contre l'arrachement et le perçage. Ils sont également débrayables, ce qui permet d'ouvrir la porte même lorsqu'une clé est insérée de l'autre côté.

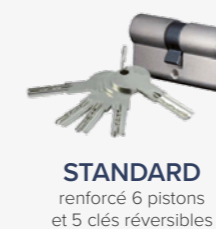

CERTIFICATION GRADE D ET SKG**
correspondant à une résistance de 5/10 minutes.

La certification SKG d'origine néerlandaise est souvent utilisée en Europe. Elle garantit une haute résistance aux effractions, grâce à des tests rigoureux et une protection renforcée contre les outils spécialisés.

SÉCURITÉ ABSOLUE

■ EURASTOP OPTION

Renforcez la sécurité de votre porte d'entrée PASSAGE NEO avec la barre anti-dégondage EURASTOP, équipée de 12 pions en acier sur toute la hauteur de la porte. Une innovation incontournable signée EURADIF.



LE PACK SÉCURITÉ

Pour une protection optimale de votre entrée, optez pour le Pack Sécurité EURADIF : barre EURASTOP + cylindre haute sécurité



EURASTOP



CYLINDRE HAUTE SÉCURITÉ

■ ROSACE AFFLEURANTE NOUVEAU OPTION

Cette rosace minimaliste en inox renforce la sécurité de la porte en limitant les prises lors de tentatives d'effraction par arrachement du cylindre. Son design épuré et moderne s'intègre parfaitement à la porte d'entrée.



Le **+**
Sécurité



ROSACE STANDARD

SOLUTIONS CONNECTÉES

■ EURALED, L'ÉCLAIRAGE INTELLIGENT OPTION

Apportez lumière, confort, sécurité et modernité à votre porte d'entrée avec EURALED, le système d'éclairage connecté reconnu d'utilité publique.



ÉCLAIRAGE INTÉGRÉ : le bandeau LED est positionné dans la tapée de doublage supérieure de la porte.

COMPATIBILITÉ : nécessite un doublage intérieur de 120 à 180 mm.

PERFORMANCE LUMINEUSE : puissance de 1700 lumens pour un éclairage efficace et valorisant.

DÉTECTEUR DE PRÉSENCE : intégré en standard avec EURALED, il permet l'allumage automatique à l'approche de la porte.

MODES DE PILOTAGE AU CHOIX :

- 1 via une télécommande radio sans fil
- 2 via votre smartphone et l'application Shelly (Wi-Fi)

INSTALLATION SIMPLIFIÉE :

- Transformateur désormais intégré dans le dormant.
- Raccordement plug and play sur le réseau domestique.
- Gain de temps à la pose pour le professionnel.

ÉCO-RESPONSABILITÉ :

EURALED est une solution d'éclairage extérieur esthétique, connectée et éco-responsable. Installée sans percement du mur, elle préserve l'intégrité de l'enveloppe du bâtiment et évite toute déperdition thermique, en parfaite cohérence avec les exigences actuelles en performance énergétique.

CHOISISSEZ VOTRE MODE DE PILOTAGE

2 SMARTPHONE



NOUVEAU

DÉTECTEUR DE PRÉSENCE

Le détecteur de présence est intégré en standard avec EURALED pour vous apporter un confort maximal au quotidien.

- **Confort automatique** : l'éclairage s'active dès l'approche, sans aucune action manuelle.
- **Sécurité renforcée** : les abords sont éclairés pour dissuader toute tentative d'intrusion.
- **Intégration discrète** : le détecteur préserve l'esthétique de la porte.

1 TÉLÉCOMMANDE SANS FIL

Pensée pour s'intégrer parfaitement dans les environnements contemporains, elle est fournie en option avec le système EURALED.

- **Design et ergonomie** haut de gamme
- **Interface tactile** avec bouton central rétroéclairé
- **Variation d'intensité**
- **Connexion sans fil**, sans câblage mural
- **Aucune alimentation** nécessaire (fonctionne sur piles)

SOLUTIONS CONNECTÉES

■ SERRURE MOTORISÉE OPTION

Associée à un lecteur d'empreintes ou à une platine d'ouverture mains libres, la serrure motorisée offre un confort incomparable au quotidien en alliant sécurité renforcée et facilité d'utilisation, sans clé.



NOUVEAU

■ OUVERTURE MAINS LIBRES

Avec le badge en poche, il suffit d'effleurer la platine du doigt pour déverrouiller la porte. Le verrouillage est automatique en la claquant. Ce système apporte à la fois confort et sécurité, sans l'inconvénient de manipuler ou de chercher ses clés.



Positionné à 1550 mm du bas de la porte.

2 LECTEUR D'EMPREINTES

Seules les empreintes autorisées permettent d'ouvrir la porte. Elle se verrouille automatiquement à la fermeture.

Positionné à 1230 mm du bas de la porte.

ZOOM SUR LA SERRURE MOTORISÉE

- Serrure motorisée 7 points : 2 crochets, 4 pènes ronds, 1 pêne dormant, gâche filante
- Cylindre de sécurité à bouton intérieur et 5 clés
- Câblage et transformateur 230v/12v intégré dans le dormant, à relier au réseau en plug and play
- En cas de coupure de courant, la porte reste verrouillée, mais peut être ouverte avec la clé
- Compatible avec les portes munies d'une barre de tirage ou d'une poignée intégrée
- Incompatible avec le système EURASTOP

Sortie branchement électrique direct 230v avec transformateur 12v intégré dans le dormant.

COMPATIBLE **somfy.** **DELTA DORE**

DÉVERROUILLAGE MOTORISÉ

ASSOCIÉ À LA SERRURE AUTOMATIQUE **NOUVEAU** OPTION

La motorisation de notre serrure automatique permet à votre installateur de relier le contrôle d'accès de votre choix tel qu'un digicode, un bouton poussoir ou un lecteur de badge... en toute simplicité.

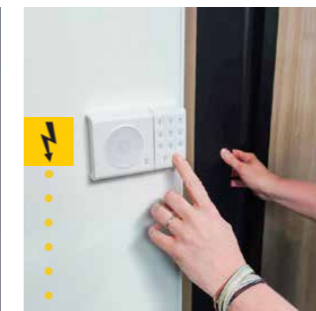

LA TECHNOLOGIE QUI VOUS OUVRE LA PORTE... ET LA REFERME EN TOUTE SÉCURITÉ.

OUVERTURE MOTORISÉE

Le contrôle d'accès (non fourni par EURADIF) envoie un signal via un contact sec, déclenchant le moteur pour déverrouiller la serrure.

VERROUILLAGE AUTOMATIQUE

En claquant la porte, la serrure se verrouille grâce à son système magnétique.

SUR-VERROUILLAGE SÉCURISÉ

Verrouillez le pêne dormant avec la clé pour désactiver l'ouverture par contrôle d'accès.

Cette option est compatible avec les **portes munies d'une barre de tirage ou d'une poignée intégrée**. Elle est **toujours associée à la serrure automatique**.

550 mm



ZOOM SUR LA SERRURE AUTOMATIQUE

- 5 points avec 2 crochets et 2 pènes verrous
- Verrouillage magnétique des points haut et bas
- 2 fils contact-sec pour **branchement plug and play** du contrôle d'accès par votre installateur (230v avec transformateur 12v intégré dans le dormant)

NOUVEAU

■ NUKI SMART LOCK PRO

TRANSFORMEZ VOTRE SMARTPHONE EN CLÉ INTELLIGENTE

- Contrôle via smartphone, où que vous soyez,
- Verrouillage ultra-rapide et silencieux,
- Cylindre sécurisé intégré,
- Wi-Fi intégré sans besoin de Bridge,
- Batterie rechargeable, plusieurs mois d'autonomie,
- Design compact et premium, décor blanc ou noir.

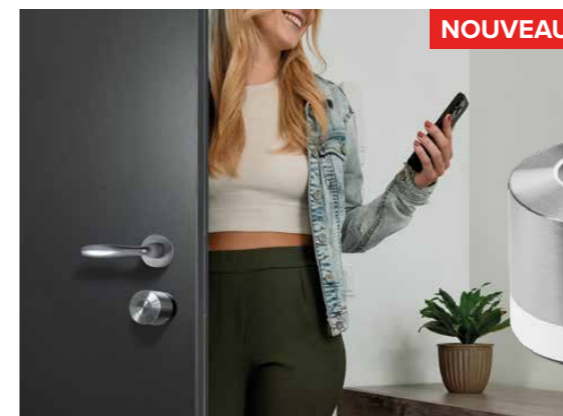

POIGNÉES

DES DÉTAILS DE STYLE



NEW-YORK
Ton inox



STOCKHOLM
Ton inox



DALLAS
Ton inox



VERONA
Ton inox
Toujours associée à
Spencer et Moreno



DALLAS
Noire



VERONA
Ton laiton



NEW-YORK
Ton inox



STOCKHOLM
Ton inox



DALLAS
Ton inox



EXTÉRIEUR

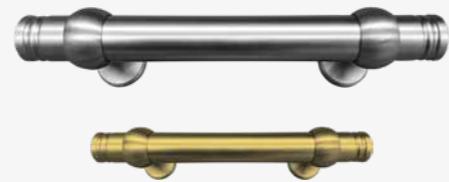

BT12
Ton inox ou laiton

Selon vos préférences, cette barre de tirage peut être associée à une poignée à l'extérieur. Sans poignée, la clé est nécessaire pour ouvrir la porte.



INTÉRIEUR

PLOTS DE FIXATION
• BLANC SI INTÉRIEUR BLANC **NOUVEAU**
• INOX SI INTÉRIEUR COLORÉ

Modèles compatibles : Capella, Edison, Moreno, Persée, Spencer, Verseau

BARRES DE TIRAGE

POUR UNE ESTHÉTIQUE MODERNE

Une barre de tirage met en valeur votre porte d'entrée en alliant modernité et élégance. Disponible dans une variété de designs, elle apporte du caractère et une touche unique à votre façade.



BT1
400, 600, 800
1300 et 1600 mm



BT3
625 mm



BT6
1000 mm
position centrée
ou basse



BT7
600 mm



BT9
400, 600, 800
1300 et 1600 mm

**COMPATIBLE
ZENITH**



BT13
1000 mm
position centrée
ou basse

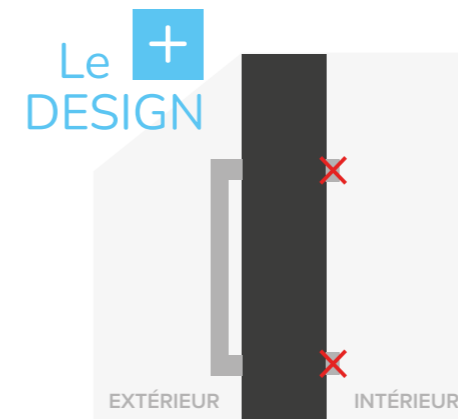

Le **+**
DESIGN

NOUVEAU

FIXATIONS INVISIBLES EN FACE INTÉRIEURE

Nos barres de tirage sont fixées sur nos portes d'entrée sans plots de fixation sur le côté intérieur de la porte, offrant une finition plus élégante et uniforme.

**Excepté Alezan 1, collection Convex' et BT12 horizontal*



Modèle Pyrite 6 avec barre de tirage BT6 - 1000 mm en position basse



Face intérieure lisse sans plots de fixation

ACCESSOIRES

BOÎTE AUX LETTRES OPTION

La boîte aux lettres intégrée dans l'ouvrant est particulièrement adaptée aux maisons de ville en bord de trottoir. Disponible en deux finitions, son design élégant est conçu pour limiter le passage de l'air dans la maison.



DEUX FINITIONS AU CHOIX



ANODISÉ BROSSÉ INOX



ANODISÉ NOIR **NOUVEAU**



VUE INTÉRIEURE
Le cadre est toujours noir.

MICROVISEUR OPTION

Identifiez vos visiteurs avec le microviseur.



VUE EXTÉRIEURE



VUE INTÉRIEURE

Retrouvez les modèles compatibles à la fin du catalogue. Les portes avec double vantail peuvent être munies d'un microviseur ou d'une boîte aux lettres sur l'ouvrant principal et/ou l'ouvrant secondaire.

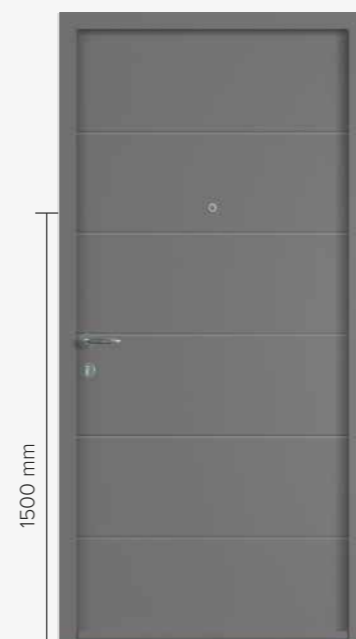

HARMONIE DES COULEURS

CHOISISSEZ LA COULEUR IDÉALE DE VOTRE PORTE D'ENTRÉE

FINITION SABLÉE/GRANITÉE

Rouge 2100 sablé	Bleu 2700 sablé	Vert 2500 sablé	Gris 2400 sablé	Gris 2900 sablé	Noir 2100 sablé	Brun 2650 sablé
Mars 2525 sablé	Ivoire clair 1015	Brun 1247	Rouge pourpre 3004	Bleu saphir 5003	Vert mousse 6005	Gris anthracite 7016
Gris terre d'ombre 7022	Gris quartz 7039	Noir foncé 9005	Aluminium blanc 9006	Blanc pur 9010	Blanc signalisation 9016	

FINITION MATE

Ivoire clair 1015	Brun 1247	Rouge rubis 3003	Rouge pourpre 3004	Bleu saphir 5003	Bleu gentiane 5010	Bleu distant 5023
Vert mousse 6005	Vert pâle 6021	Gris signalisation 7004	Gris basalte 7012	Gris anthracite 7016	Gris noir 7021	Gris pierre 7030
Gris clair 7035	Gris quartz 7039	Brun sépia 8014	Brun gris 8019	Blanc 9001	Noir foncé 9005	Aluminium blanc 9006
Blanc pur 9010	Blanc signalisation 9016	Blanc TECH				

FINITION MÉTALLISÉE

Bleu Canon 2525 métallisé	Bronze 2525 métallisé
---------------------------	-----------------------

FINITION BRILLANTE

Blanc pur 9010	Blanc signalisation 9016
----------------	--------------------------

LA BICOLORATION N'EST PAS UNE OPTION !

Nos portes d'entrée sont proposées en monocoloration ou en bicoloration pour le même prix !



DES COULEURS DURABLES ET GARANTIES 20 ANS



Nous utilisons exclusivement des poudres de classe 2, reconnues pour leur résistance exceptionnelle aux agressions extérieures (UV, intempéries, corrosion). Notre procédé de thermolaquage est certifié **Qualilaquage** et **Qualmarine**. Grâce à ces certifications et à notre savoir-faire, nous sommes en mesure de vous offrir une garantie de 20 ans sur la tenue des couleurs.

Besoin d'une teinte hors standard ? Contactez-nous.

Les procédés d'impression peuvent altérer le rendu des teintes. Pour une précision optimale, consultez un nuancier RAL.

VITRAGES

INVITEZ LA LUMIÈRE

Les vitrages des portes PASSAGE NEO sont assemblés en triple vitrage avec une face feuilletée 33.2. Ils retardent les intrusions, améliorent l'isolation thermique et phonique et diffusent une lumière douce à l'entrée, garantissant ainsi confort, sécurité et bien-être.

VITRAGES IMPRIMÉS



Sablage uni



Delta clair



Antique clair



G200



Martelé clair



Silvit clair



Chinchilla clair



Clair

OPTION



Dépoli acide



Gothic clair



Givré clair

IMPORTANT : Sans précision de votre part, nos portes d'entrée PASSAGE NEO vitrées sont munies de :

- L'imprimé Delta clair pour les modèles classiques
- La finition Sablage uni pour les modèles modernes



VITRAGE DE L'OUVRANT

Vitrage imprimé ou clair 4 à 6 mm

Vitrage clair 4 mm

Vitrage feuilleté retardateur d'effraction 33.2

OPTION

- Feuilleté 44.2
- Feuilleté SP10
- Feuilleté 44/RA*

*RA = Renforcement Acoustique

TIERCE FIXE ET IMPOSTE



Double vitrage feuilleté 33.2

OPTION

- Feuilleté 44/2 + Gaz argon avec dépoli acide, clair clair ou Bright Silver au choix
- Feuilleté SP10
- Feuilleté 44 RA*

SEMI-FIXE

EGALEMENT DISPONIBLE PLEIN, SANS VITRAGE

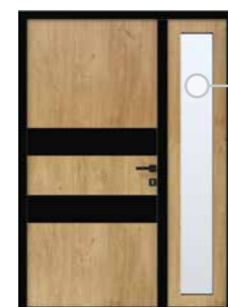

Triple vitrage feuilleté 33.2

OPTION

- Feuilleté 44/2
- Feuilleté SP10
- Feuilleté 44 RA*

*RA = Renforcement Acoustique

NOTRE ATELIER DE MIROITERIE

Notre atelier de miroiterie intégré nous permet de maîtriser chaque étape de la fabrication de nos vitrages, afin de vous offrir des solutions à la fois esthétiques et techniques, parfaitement en phase avec vos exigences.



100 000 VITRAGES
ASSEMBLÉS CHAQUE ANNÉE



COLLECTION ZENITH

GRAND VITRAGE HAUTES PERFORMANCES



Nos portes d'entrée Zénith garantissent une sécurité renforcée et un excellent confort grâce à une isolation thermique et acoustique performante, tout en laissant entrer la lumière naturelle et en préservant votre intimité.

TRIPLE VITRAGE FEUILLETÉ 44.2 DE 46 MM D'ÉPAISSEUR



Vitrage feuilleté retardateur d'effraction 44.2

Vitrages trempés 4mm

Les vitrages des tierces, impostes et semi-fixes sont proposés en dépoli acide ou clair clair.

OPTION

- Feuilleté SP10

La composition est susceptible d'évoluer selon le design du vitrage.



HAUTE ISOLATION
PHONIQUE 35 DB

VITRAGES DÉCORATIFS

VOTRE STYLE, NOTRE SAVOIR-FAIRE



Chez EURADIF, nous répondons à tous types de demandes en vitrages décoratifs, qu'il s'agisse de vitrages intégrés dans les ouvrants, les impostes, les tierces ou même des vitrages cintrés.

NOS DÉCORS S'ADAPTENT À LA PLUPART DES MODÈLES

Selon le modèle de porte et le vitrage décoratif sélectionnés, notre service graphique peut réaliser un BAT (Bon à Tirer) afin de vous aider à mieux vous projeter. Votre interlocuteur commercial reste à votre disposition pour vous accompagner.

EXEMPLE AVEC UN DÉCOR SABLÉ V7SAB49



STEAM 1



TRINIDAD 6



ALEZAN 1



NACARAT 1 avec sablage V7SAB28



FRANKLIN 1 avec impression numérique Salomé



GOYA 3 avec fusion V8PIL9



ATRIA 2L avec croisillons laiton

Une multitude de vitrages décoratifs est disponible. Demandez notre brochure au format PDF.

VITRAGES DÉCORATIFS

L'ART DE SUBLIMER CHAQUE PORTE



GRILLES DÉCO NOUVEAU

CHOISISSEZ VOTRE COULEUR !

Apportez une touche unique à votre porte d'entrée grâce aux grilles décoratives en aluminium thermolaqué Volutes, Alva et Rustica, disponibles dans la couleur de votre choix ! Intégrées dans un quadruple vitrage, elles sont compatibles avec les modèles Spencer et Persée. La grille Alva est aussi compatible avec le modèle Edison.

Sans précision : grille noire

Sur demande et sans surcoût : grille colorée



La couleur extérieure et intérieure des grilles est identique.



■ CROISILLONS

Également appelés petits-bois, les croisillons apportent une touche d'élégance aux portes d'entrée vitrées de style classique. Intégrés dans le vitrage, ils recréent l'esthétique traditionnelle des fenêtres à carreaux tout en conservant les performances d'isolation du vitrage.

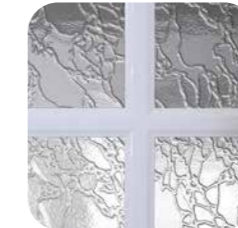

26 x 8 mm
Blanc ou laqué dans
une sélection de couleurs

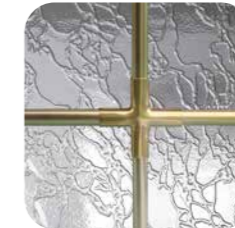

6 x 8 mm
Laiton, blanc ou gris



■ PLOMB

Grâce à l'application manuelle de bandes de plomb sur le vitrage, il est possible de recréer l'aspect authentique des vitraux traditionnels. Des éléments de verre biseauté couplés à des films de couleurs peuvent également être incorporés pour renforcer l'éclat et la brillance du décor.

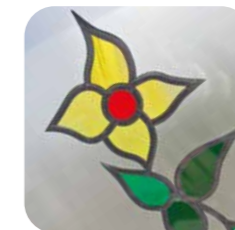

■ IMPRESSION NUMÉRIQUE

L'impression numérique sur verre est une technique qui permet d'imprimer directement les motifs en haute définition sur la surface du vitrage. Une fois l'impression réalisée, le verre est thermiquement trempé pour fixer durablement le décor. La face imprimée est ensuite positionnée à l'intérieur du triple vitrage, ce qui la protège totalement et garantit la pérennité du motif dans le temps.



■ FILETS DE VERSAILLES

Le filet de Versailles est une technique de gravure en surface qui consiste à creuser des sillons en forme de V dans le verre. Ces lignes finement polies captent la lumière et créent des reflets subtils, apportant une touche de raffinement au vitrage.





SABLAGE

Le sablage est une technique de décoration qui consiste à projeter du sable à haute pression sur la surface du verre à travers un pochoir. Cette méthode permet de créer des motifs mats et précis, pour des décors originaux et élégants. Le contraste entre les zones sablées et transparentes apporte relief et caractère au vitrage.



Surface sablée

Surface transparente

Porte MEXICO 1 /
Réf vitrage V7SAB3



FUSING

Le fusing est un procédé verrier qui consiste à superposer des éléments de verre coloré, découpés avec précision, puis à les chauffer dans un four jusqu'à leur point de fusion partielle, généralement autour de 800 °C. Cette fusion contrôlée permet d'obtenir des décors en relief intégrés au vitrage, durables, esthétiques et parfaitement compatibles avec le double ou triple vitrage.

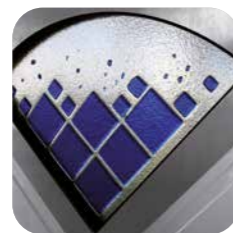

Porte DRAGON 1 /
Réf vitrage V8SIL20



MIX FUSING/SABLAGE

Les motifs sablés apportent relief et douceur, tandis que les pièces de verre coloré offrent éclat et profondeur. Ce mariage de techniques crée un décor unique, à la fois lumineux et texturé.

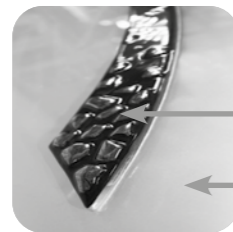

Fusing

Surface sablée

Porte LAVANDE 1 /
Réf vitrage V8SIL9

LES BEST-SELLERS

Découvrez ici une sélection de vitrages décoratifs incontournables.

Chaque modèle illustre notre savoir-faire et notre exigence esthétique.

L'ensemble des décors est accessible dans la brochure au format numérique.



SPENCER 1
Grille Volutes



MEXICO 1
Sablage V7SAB49



FRANKLIN 1
Impression numérique Rose



EDISON 1
Grille Alva



POLARIS 1L
Plomb or V0.17



CAPELLA 1L
Plomb gris
V4 Bevel rouge



EDISON 1
Impression numérique Violette



FRANKLIN 1
Impression numérique Salome



GOYA 3
Fusion V8PIL9



VERSEAU 1L
Filet de Versailles



PERSEE 2L
Grille Alva



ELECTRA 1L
Fusing V8 Rozolo



SPENCER 1
Grille Rustica



ATRIA 2L
Croisillons blancs



CAPELLA 1L
Impression numérique Louise

ENSEMBLES COMPOSÉS

POUR TOUS TYPES D'OUVERTURES

TIERCES & IMPOSTES FIXES

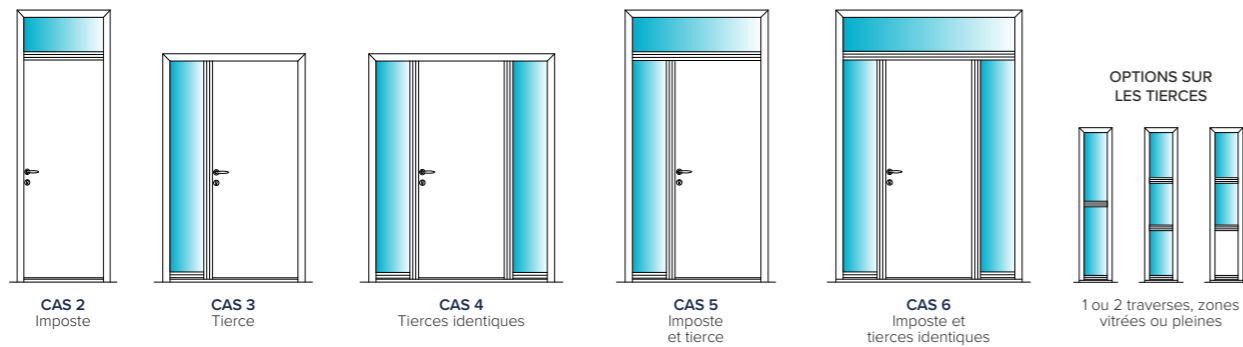

SEMI-FIXES & DOUBLE VANTAIL

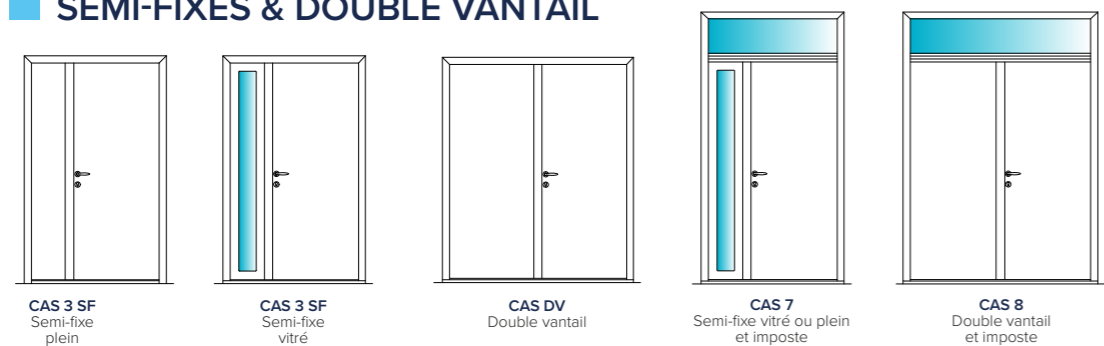

DESIGN COORDONNÉ

Les modèles Lilas, Franklin et Spencer peuvent être associés à des parties latérales de mêmes design. Le modèle Spencer est également disponible avec une imposte moulurée munie de la grille Alva.

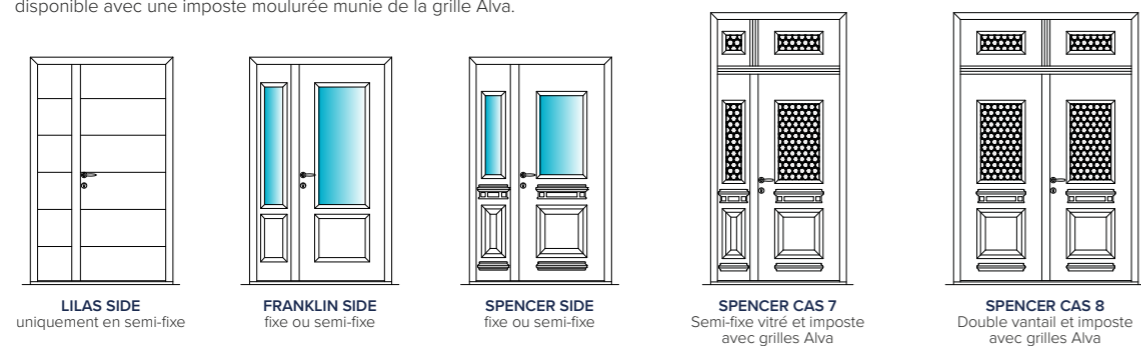

COIN MOUCHOIR NOUVEAU

LE CHARME DE L'ANCIEN, LA QUALITÉ DU MODERNE

La porte d'entrée PASSAGE NEO coin mouchoir est une porte d'entrée rectangulaire avec un rendu cintré à l'extérieur. C'est la solution la plus économique pour remplacer votre ancienne porte d'entrée cintrée, tout en bénéficiant des avantages de l'aluminium.



ENVIE D'ALLER PLUS LOIN ?
Vous pouvez aussi opter pour une porte d'entrée en aluminium cintrée de notre gamme CINTREL !

PORTE DE SERVICE

HAUTES PERFORMANCES

Qu'elle mène au garage, à la buanderie ou à un local technique, la porte de service donne sur l'extérieur et doit aussi être sécurisée et isolante.



■ DESCRIPTIF TECHNIQUE

- Ouvrant monobloc aluminium 79 mm
- Serrure à relevage de béquille 4 rouleaux/1 pêne dormant
- Gâches centrale et auxiliaires
- Paumelles 3D à réglages simplifiés
- Cylindre 5 pistons et 3 clés
- Poignée New-York ton inox
- Seuil aluminium 20 mm à rupture de pont thermique
- Couleurs et finitions au choix

OPTION

- Barres de tirage
- Serrure à engrenage 4 rouleaux



PSP
Porte de service lisse

DES PORTES SECONDAIRES CONÇUES AVEC LA QUALITÉ PASSAGE NEO.



PSV1
Porte de service vitrée



GARANTIES & CERTIFICATIONS

Les portes d'entrée EURADIF sont conçues avec des matériaux de haute qualité et répondent aux normes les plus exigeantes, garantissant performance, sécurité et durabilité, certifiées par des labels reconnus.

La garantie commence à la livraison chez notre revendeur. Elle s'adapte à l'évolution de nos produits afin de toujours vous offrir le meilleur en termes de qualité et de performance.



Le thermolaquage (finition et anti-corrosion) est garanti 20 ans. Détail de nos garanties dans nos conditions générales de vente.



La tenue du plaxage est garantie 10 ans. Détail de nos garanties dans nos conditions générales de vente.



Le dormant et l'ouvrant sont garantis 10 ans. Détail de nos garanties dans nos conditions générales de vente.



Les vitrages sont garantis 10 ans contre l'embuage. Détail de nos garanties dans nos conditions générales de vente.



Les quincailleries sont garanties 2 ans. Détail de nos garanties dans nos conditions générales de vente.



Un laqueur certifié **Qualilaquage**, c'est l'assurance d'un procédé de thermolaquage maîtrisé : traitement de surface chimique, poudrage électrostatique et polymérisation.



Un produit en aluminium dont le thermolaquage est certifié **Qualimarine** assure un rendu esthétique de qualité qui va durer dans le temps et garantissant la meilleure résistance à la corrosion.



Composés Organiques Volatiles (COV) : Indique le niveau d'émission de COV entre A+ (le produit émet très peu, ou pas du tout) à C (le produit émet beaucoup).



Le marquage CE matérialise l'engagement du fabricant du produit sur sa conformité aux exigences fixées par la réglementation communautaire.



La French Fab incarne les entreprises qui se reconnaissent dans la volonté de développer l'industrie française par de fortes ambitions d'innovation et de digitalisation.



La Communauté du Coq Vert réunit les entreprises convaincues de la nécessité d'agir et déjà engagées dans la transition écologique et énergétique. Lancée par Bpifrance, en partenariat avec l'ADEME et le ministère de la Transition écologique, cette communauté a vocation à favoriser le partage d'expertise entre entreprises engagées.

MODÈLE	COLLECTION	PAGE	DIMENSIONS TABLEAU pour pose en applique		DIMENSIONS DOS DE DORMANT		U _D en W/m ² .K	AEV	AFFAIBLISSEMENT ACOUSTIQUE	COMPATIBILITÉ ACCESSOIRES		
			Hauteur	Largeur	Hauteur	Largeur				Barre de tirage horizontale BT12	Boîte aux lettres	Microviseur
ABRICOT	Sillage Evolution	49	De 1770 à 2360	De 690 à 1060	De 1800 à 2390	De 750 à 1120	0,94	A*4 E*5B V*C3	*Standard = 27 dB Option = 29 dB*	Non	Non	Oui
ACAJOU	Sillage	80	De 1770 à 2360	De 690 à 1060	De 1800 à 2390	De 750 à 1120	0,94	A*4 E*5B V*C3	*Standard = 27 dB Option = 29 dB*	Non	Non	Non
ADONITE	Osmozen	34	De 1770 à 2360	De 690 à 1060	De 1800 à 2390	De 750 à 1120	0,95	A*4 E*5B V*C3	*Standard = 27 dB Option = 29 dB*	Non	Non	Non
ALCOR	Les Lumières	91	De 1970 à 2360	De 840 à 1060	De 2000 à 2390	De 900 à 1120	0,95	A*4 E*5B V*C3	*Standard = 27 dB Option = 29 dB*	Non	Non	Non
ALCOR 2L	Les Lumières	91	De 1970 à 2360	De 840 à 1060	De 2000 à 2390	De 900 à 1120	1,2	A*4 E*5B V*C3	NPD*	Non	Non	Non
ALEZAN 1	Sillage Evolution	41	De 1970 à 2360	De 690 à 1060	De 2000 à 2390	De 750 à 1120	1,0	A*4 E*5B V*C3	NPD*	Non	Non	Non
AMANDE	Sillage	80	De 1770 à 2360	De 690 à 1060	De 1800 à 2390	De 750 à 1120	0,94	A*4 E*5B V*C3	*Standard = 27 dB Option = 29 dB*	Non	Oui	Oui
AMARANTE 5	Sillage	61	De 1870 à 2360	De 690 à 1060	De 1900 à 2390	De 750 à 1120	0,99	A*4 E*5B V*C3	NPD*	Non	Non	Non
ANDROMEDE 1	Sillage	61	De 1870 à 2360	De 690 à 1060	De 1900 à 2390	De 750 à 1120	0,98	A*4 E*5B V*C3	NPD*	Non	Non	Non
ANILINE	Sillage	80	De 1770 à 2360	De 690 à 1060	De 1800 à 2390	De 750 à 1120	0,94	A*4 E*5B V*C3	*Standard = 27 dB Option = 29 dB*	Non	Non	Non
ANTHRACITE 1	Sillage Evolution	41	De 1970 à 2360	De 690 à 1060	De 2000 à 2390	De 750 à 1120	0,95	A*4 E*5B V*C3	NPD*	Non	Non	Non
ARDOISE	Sillage	80	De 1770 à 2360	De 690 à 1060	De 1800 à 2390	De 750 à 1120	0,94	A*4 E*5B V*C3	*Standard = 27 dB Option = 29 dB*	Non	Oui	Oui
ARGOS	Sillage Revolution	54	De 1770 à 2360	De 690 à 1060	De 1800 à 2390	De 750 à 1120	0,94	A*4 E*5B V*C3	*Standard = 27 dB Option = 29 dB*	Non	Non	Oui
ATRATO	Zenith	98	De 1770 à 2210	De 690 à 960	De 1800 à 2240	De 750 à 1020	1,4	A*4 E*5B V*C3	NPD*	Non	Non	Non
ATRIA	Les Lumières	94	De 1870 à 2360	De 840 à 1060	De 1900 à 2390	De 900 à 1120	0,95	A*4 E*5B V*C3	*Standard = 27 dB Option = 29 dB*	Non	Non	Oui
ATRIA 2L	Les Lumières	94	De 1870 à 2360	De 840 à 1060	De 1900 à 2390	De 900 à 1120	1,1	A*4 E*5B V*C3	NPD*	Non	Non	Oui
AUBERGINE	Sillage	50	De 1870 à 2360	De 790 à 1060	De 1900 à 2390	De 850 à 1120	0,94	A*4 E*5B V*C3	*Standard = 27 dB Option = 29 dB*	Non	Oui	Non
AUBURN 1	Sillage	65	De 1870 à 2360	De 690 à 1060	De 1900 à 2390	De 750 à 1120	1,1	A*4 E*5B V*C3	NPD*	Non	Non	Non
AULNE	Zenith	100	De 1770 à 2210	De 690 à 960	De 1800 à 2240	De 750 à 1020	1,4	A*4 E*5B V*C3	NPD*	Non	Non	Non
AZUL 2	Les Contemporains	78	De 1970 à 2360	De 790 à 1060	De 2000 à 2390	De 850 à 1120	1,1	A*4 E*5B V*C3	NPD*	Non	Non	Non
BASALTE	Equilibre	16	De 1970 à 2360	De 740 à 1060	De 2000 à 2390	De 800 à 1120	0,95	A*4 E*5B V*C3	*Standard = 27 dB Option = 29 dB*	Non	Non	Oui
BAUXITE 1	Equilibre	16	De 1970 à 2360	De 790 à 1060	De 2000 à 2390	De 850 à 1120	0,98	A*4 E*5B V*C3	NPD*	Non	Non	Non
BELIZE 1	Les Contemporains	72	De 1770 à 2360	De 690 à 1060	De 1800 à 2390	De 750 à 1120	1,2	A*4 E*5B V*C3	NPD*	Non	Non	Non
BELL	Tradition	88	De 1970 à 2360	De 740 à 1060	De 2000 à 2390	De 800 à 1120	0,94	A*4 E*5B V*C3	*Standard = 27 dB Option = 29 dB*	Non	Non	Oui
BELL 2	Tradition	88	De 1970 à 2360	De 740 à 1060	De 2000 à 2390	De 800 à 1120	1,2	A*4 E*5B V*C3	NPD*	Non	Non	Oui
BITUME 3	Sillage Evolution	53	De 1970 à 2360	De 690 à 1060	De 2000 à 2390	De 750 à 1120	1,1	A*4 E*5B V*C3	NPD*	Non	Non	Non
BLAVET	Zenith	103	De 1770 à 2210	De 690 à 960	De 1800 à 2240	De 750 à 1020	1,4	A*4 E*5B V*C3	NPD*	Non	Non	Non
BLEUET 1	Osmozen	37	De 1770 à 2360	De 690 à 1060	De 1800 à 2390	De 750 à 1120	1,1	A*4 E*5B V*C3	NPD*	Non	Non	Non
BOGOTA 3	Les Contemporains	72	De 1970 à 2360	De 740 à 1060	De 2000 à 2390	De 800 à 1120	1,1	A*4 E*5B V*C3	NPD*	Non	Oui	Non
BOUVIER 1	Sillage	62	De 1870 à 2360	De 690 à 1060	De 1900 à 2390	De 750 à 1120	1,1	A*4 E*5B V*C3	NPD*	Non	Non	Non
BRUN	Sillage Revolution	57	De 1770 à 2360	De 690 à 1060	De 1800 à 2390	De 750 à 1120	0,94	A*4 E*5B V*C3	*Standard = 27 dB Option = 29 dB*	Non	Oui	Oui
BRUNELLE	Osmozen	32	De 1770 à 2360	De 690 à 1060	De 1800 à 2390	De 750 à 1120	0,94	A*4 E*5B V*C3	*Standard = 27 dB Option = 29 dB*	Non	Non	Non
BUGA 5	Les Contemporains	71	De 1970 à 2360	De 690 à 1060	De 2000 à 2390	De 750 à 1120	1,1	A*4 E*5B V*C3	NPD*	Non	Non	Non
CAGAYAN	Zenith	100	De 1770 à 2210	De 690 à 960	De 1800 à 2240	De 750 à 1020	1,4	A*4 E*5B V*C3	NPD*	Non	Non	Non
CALCITE B	Equilibre	15	De 1770 à 2360	De 740 à 1060	De 1800 à 2390	De 800 à 1120	0,95	A*4 E*5B V*C3	*Standard = 27 dB Option = 29 dB*	Non	Non	Non
CALI 2	Les Contemporains	71	De 1970 à 2360	De 690 à 1060	De 2000 à 2390	De 750 à 1120	1,1	A*4 E*5B V*C3	NPD*	Non	Non	Non
CAMELIA 1	Osmozen	37	De 1770 à 2360	De 790 à 1060	De 1800 à 2390	De 850 à 1120	0,99	A*4 E*5B V*C3	NPD*	Non	Oui	Non
CAPELLA	Les Lumières	90	De 1770 à 2360	De 740 à 1060	De 1800 à 2390	De 800 à 1120	0,95	A*4 E*5B V*C3	*Standard = 27 dB Option = 29 dB*	Oui	Oui	Oui
CAPELLA 1L	Les Lumières	90	De 1770 à 2360	De 740 à 1060	De 1800 à 2390	De 800 à 1120	1,1	A*4 E*5B V*C3	NPD*	Oui	Oui	Non
CAPUCINE	Osmozen	32	De 2070 à 2360	De 690 à 1060	De 2100 à 2390	De 750 à 1120	0,95	A*4 E*5B V*C3	*Standard = 27 dB Option = 29 dB*	Non	Non	Non
CARMIN	Sillage	80	De 1770 à 2360	De 690 à 1060	De 1800 à 2390	De 750 à 1120	0,94	A*4 E*5B V*C3	*Standard = 27 dB Option = 29 dB*	Non	Oui	Oui
CASSIOPEE 3	Sillage	61	De 1870 à 2360	De 790 à 1060	De 1900 à 2390	De 850 à 1120	1,0	A*4 E*5B V*C3	NPD*	Non	Non	Non
CAVALLY	Zenith	100	De 1770 à 2210	De 690 à 960	De 1800 à 2240	De 750 à 1020	1,4	A*4 E*5B V*C3	NPD*	Non	Non	Non
CEDAR	Essentielle	27	De 1770 à 2360	De 690 à 1060	De 1800 à 2390	De 750 à 1120	0,94	A*4 E*5B V*C3	*Standard = 27 dB Option = 29 dB*	Non	Oui	Oui
CELADON	Sillage Evolution	49	De 1770 à 2360	De 690 à 1060	De 1800 à 2390	De 750 à 1120	0,94	A*4 E*5B V*C3	*Standard = 27 dB Option = 29 dB*	Non	Oui	Oui
CELESTE 2	Sillage Evolution	45	De 1970 à 2360	De 690 à 1060	De 2000 à 2390	De 750 à 1120	1,0	A*4 E*5B V*C3	NPD*	Non	Non	Non
CHERRY	Essentielle	28	De 1870 à 2360	De 690 à 1060	De 1900 à 2390	De 750 à 1120	0,95	A*4 E*5B V*C3	*Standard = 27 dB Option = 29 dB*	Non	Non	Non
CHIMERE	Sillage Revolution	54	De 1770 à 2360	De 740 à 1060	De 1800 à 2390	De 800 à 1120	0,95	A*4 E*5B V*C3	*Standard = 27 dB Option = 29 dB*	Non	Non	Non
CIPOLIN 1	Equilibre	23	De 1870 à 2360	De 690 à 1060	De 1900 à 2390	De 750 à 1120	1,1	A*4 E*5B V*C3	NPD*	Non	Non	Oui
CIPOLIN B	Equilibre	23	De 1870 à 2360	De 690 à 1060	De 1900 à 2390	De 750 à 1120	0,95	A*4 E*5B V*C3	*Standard = 27 dB Option = 29 dB*	Non	Non	Oui
COBALT 4	Sillage Evolution	53	De 1870 à 2360	De 890 à 1060	De 1900 à 2390	De 950 à 1120	1,1	A*4 E*5B V*C3	NPD*	Non	Non	Non
COBAN 3	Les Contemporains	72	De 1970 à 2360	De 740 à 1060	De 2000 à 2390	De 800 à 1120	1,0	A*4 E*5B V*C3	NPD*	Non	Oui	Non
COQUELICOT	Sillage	80	De 1770 à 2360	De 690 à 1060	De 1800 à 2390	De 750 à 1120	0,94	A*4 E*5B V*C3	*Standard = 27 dB Option = 29 dB*	Non	Oui	Oui
CORAIL 6	Sillage	62	De 1970 à 2360	De 790 à 1060	De 2000 à 2390	De 850 à 1120	1,2	A*4 E*5B V*C3	NPD*	Non	Non	Non
CYCLOPE	Sillage Revolution	54	De 1770 à 2360	De 690 à 1060	De 1800 à 2390	De 750 à 1120	0,95	A*4 E*5B V*C3	*Standard = 27 dB Option = 29 dB*	Non	Non	Non
DAHLIA 9	Osmozen	37	De 1870 à 2360	De 740 à 1060	De 1900 à 2390	De 800 à 1120	1,2	A*4 E*5B V*C3	NPD*	Non	Non	Non
DAME	Zenith	104	De 1770 à 2210	De 690 à 960	De 1800 à 2240	De 750 à 1020	1,4	A*4 E*5B V*C3	NPD*	Non	Non	Non
DERCETO	Sillage Revolution	56	De 1770 à 2360	De 690 à 1060	De 1800 à 2390	De 750 à 1120	0,95	A*4 E*5B V*C3	*Standard = 27 dB Option = 29 dB*	Non	Non	Non
DIGITALE	Osmozen	35	De 1870 à 2360	De 790 à 1060	De 1900 à 2390	De 850 à 1120	0,94	A*4 E*5B V*C3	*Standard = 27 dB Option = 29 dB*	Non	Non	Non
DIOPSIDE 7	Sillage Evolution	42	De 1870 à 2360	De 690 à 1060	De 1900 à 2390	De 750 à 1120	1,1	A*4 E*5B V*C3	NPD*	Non	Non	Non
DIORITE	Equilibre	20	De 1770 à 2360	De 690 à 1060	De 1800 à 2390	De 750 à 1120	0,95	A*4 E*5B V*C3	*Standard = 27 dB Option = 29 dB*	Non	Non	Oui
DRAGON 1	Sillage	58	De 1870 à 2360	De 690 à 1060	De 1900 à 2390	De 750 à 1120	0,97	A*4 E*5B V*C3	NPD*	Non	Non	Non
EBENE 3	Sillage	69	De 1870 à 2360	De 690 à 1060	De 1900 à 2390	De 750 à 1120	1,2	A*4 E*5B V*C3	NPD*	Non	Non	Non
EDELWEISS	Osmozen	35	De 1970 à 2360	De 740 à 1060	De 2000 à 2390	De 800 à 1120	0,95	A*4 E*5B V*C3	*Standard = 27 dB Option = 29 dB*	Non	Non	Non

MODÈLE	COLLECTION	PAGE	DIMENSIONS TABLEAU pour pose en applique		DIMENSIONS DOS DE DORMANT		U _D en W/m ² .K	AEV	AFFAIBLISSEMENT ACOUSTIQUE	COMPATIBILITÉ ACCESSOIRES		
			Hauteur	Largeur	Hauteur	Largeur				Barre de tirage horizontale BT12	Boîte aux lettres	Microviseur
EDISON	Tradition	89	De 1970 à 2360	De 740 à 1060	De 2000 à 2390	De 800 à 1120	0,94	A*4 E*5B V*C3	*Standard = 27 dB Option = 29 dB*	Oui	Oui	Oui
EDISON 1	Tradition	89	De 1970 à 2360	De 740 à 1060	De 2000 à 2390	De 800 à 1120	1,2	A*4 E*5B V*C3	NPD*	Oui	Oui	Non
ELBE	Zenith	104	De 1770 à 2210	De 690 à 960	De 1800 à 2240	De 750 à 1020	1,4	A*4 E*5B V*C3	NPD*	Non	Non	Non
ELECTRA	Les Lumières	95	De 1770 à 2360	De 690 à 1060	De 1800 à 2390	De 750 à 1120	0,95	A*4 E*5B V*C3	*Standard = 27 dB Option = 29 dB*	Non	Non	Oui
ELECTRA 1L	Les Lumières	95	De 1770 à 2360	De 690 à 1060	De 1800 à 2390	De 750 à 1120	1,1	A*4 E*5B V*C3	NPD*	Non	Non	Non
ELORN	Zenith	103	De 1770 à 2210	De 690 à 960	De 1800 à 2240	De 750 à 1020	1,4	A*4 E*5B V*C3	NPD*	Non	Non	Non
EROS 5	Convex'	22	De 1770 à 2360	De 690 à 1060	De 1800 à 2390	De 750 à 1120	1,1	A*4 E*5B V*C3	NPD*	Non	Non	Non
EURYALE	Sillage Revolution	54	De 1770 à 2360	De 690 à 1060	De 1800 à 2390	De 750 à 1120	0,95	A*4 E*5B V*C3	*Standard = 27 dB Option = 29 dB*	Non	Non	Oui
FACTORY 1	Essentielle	24	De 1770 à 2360	De 690 à 1060	De 1800 à 2390	De 750 à 1120	1,1	A*4 E*5B V*C3	NPD*	Non	Non	Non
FANGO	Zenith	103	De 1770 à 2210	De 690 à 960	De 1800 à 2240	De 750 à 1020	1,4	A*4 E*5B V*C3	NPD*	Non	Non	Non
FAUVE 3	Sillage Evolution	41	De 1970 à 2360	De 690 à 1060	De 2000 à 2390	De 750 à 1120	1,0	A*4 E*5B V*C3	NPD*	Non	Non	Non
FRANKLIN	Tradition	87	De 1970 à 2360	De 740 à 1060	De 2000 à 2390	De 800 à 1120	0,94	A*4 E*5B V*C3	*Standard = 27 dB Option = 29 dB*	Non	Oui	Oui
FRANKLIN 1	Tradition	87	De 1970 à 2360	De 740 à 1060	De 2000 à 2390	De 800 à 1120	1,2	A*4 E*5B V*C3	NPD*	Non	Oui	Non
GARANÇE 3	Sillage	65	De 1870 à 2360	De 690 à 1060	De 1900 à 2390	De 750 à 1120	1,2	A*4 E*5B V*C3	NPD*	Non	Non	Non
GOYA 3	Les Contemporains	71	De 1970 à 2360	De 790 à 1060	De 2000 à 2390	De 850 à 1120	1,1	A*4 E*5B V*C3	NPD*	Non	Non	Non
GRAMME	Tradition	88	De 1970 à 2360	De 740 à 1060	De 2000 à 2390	De 800 à 1120	0,94	A*4 E*5B V*C3	*Standard = 27 dB Option = 29 dB*	Non	Oui	Oui
GRAMME 2	Tradition	88	De 1970 à 2360	De 740 à 1060	De 2000 à 2390	De 800 à 1120	1,1	A*4 E*5B V*C3	NPD*	Non	Oui	Oui
GRAPHITE 1	Equilibre	14	De 1970 à 2360	De 690 à 106								

MODÈLE	COLLECTION	PAGE	DIMENSIONS TABLEAU pour pose en applique		DIMENSIONS DOS DE DORMANT		U _D en W/m ² .K	AEV	AFFAIBLISSEMENT ACOUSTIQUE	COMPATIBILITÉ ACCESSOIRES		
			Hauteur	Largeur	Hauteur	Largeur				Barre de tirage horizontale BT12	Boîte aux lettres	Microviseur
PARME	Sillage Evolution	50	De 1770 à 2360	De 690 à 1060	De 1800 à 2390	De 750 à 1120	0,94	A*4 E*5B V*C3	*Standard = 27 dB Option = 29 dB*	Non	Non	Oui
PARTITION	Zenith	104	De 1770 à 2210	De 690 à 960	De 1800 à 2240	De 750 à 1020	1,4	A*4 E*5B V*C3	NPD*	Non	Non	Non
PASTEL 4	Sillage Evolution	46	De 1870 à 2360	De 690 à 1060	De 1900 à 2390	De 750 à 1120	1,1	A*4 E*5B V*C3	NPD*	Non	Non	Non
PASTO 1	Les Contemporains	72	De 1970 à 2360	De 690 à 1060	De 2000 à 2390	De 750 à 1120	1,1	A*4 E*5B V*C3	NPD*	Non	Non	Non
PERLE 1	Sillage Evolution	52	De 1770 à 2360	De 690 à 1060	De 1800 à 2390	De 750 à 1120	0,99	A*4 E*5B V*C3	NPD*	Non	Non	Non
PERSAN 1	Sillage Evolution	51	De 1970 à 2360	De 690 à 1060	De 2000 à 2390	De 750 à 1120	1,1	A*4 E*5B V*C3	NPD*	Non	Non	Non
PERSEE	Les Lumières	96	De 1970 à 2360	De 790 à 1060	De 2000 à 2390	De 850 à 1120	0,95	A*4 E*5B V*C3	*Standard = 27 dB Option = 29 dB*	Oui	Oui	Oui
PERSEE 2L	Les Lumières	96	De 1970 à 2360	De 790 à 1060	De 2000 à 2390	De 850 à 1120	1,1	A*4 E*5B V*C3	NPD*	Oui	Oui	Non
PISTACHE 4	Sillage Evolution	46	De 1870 à 2360	De 740 à 1060	De 1900 à 2390	De 800 à 1120	1,1	A*4 E*5B V*C3	NPD*	Non	Non	Non
PIXEL	Zenith	107	De 1770 à 2210	De 690 à 960	De 1800 à 2240	De 750 à 1020	1,4	A*4 E*5B V*C3	NPD*	Non	Non	Non
POLARIS	Les Lumières	92	De 1970 à 2360	De 740 à 1060	De 2000 à 2390	De 800 à 1120	0,95	A*4 E*5B V*C3	*Standard = 27 dB Option = 29 dB*	Non	Non	Oui
POLARIS 1L	Les Lumières	92	De 1970 à 2360	De 740 à 1060	De 2000 à 2390	De 800 à 1120	1,2	A*4 E*5B V*C3	NPD*	Non	Non	Non
POURPRE	Sillage	50	De 1770 à 2360	De 690 à 1060	De 1800 à 2390	De 750 à 1120	0,94	A*4 E*5B V*C3	*Standard = 27 dB Option = 29 dB*	Non	Non	Oui
PSP	Service	130	De 1770 à 2360	De 690 à 1060	De 1800 à 2390	De 750 à 1120	0,94	A*4 E*5B V*C3	*Standard = 27 dB Option = 29 dB*	Non	Oui	Oui
PSV1	Service	130	De 1770 à 2360	De 690 à 1060	De 1800 à 2390	De 750 à 1120	1,0	A*4 E*5B V*C3	NPD*	Non	Oui	Non
PYRITE 6	Sillage Evolution	42	De 1970 à 2360	De 690 à 1060	De 2000 à 2390	De 750 à 1120	1,2	A*4 E*5B V*C3	NPD*	Non	Non	Non
RESEDA 5	Sillage	58	De 1870 à 2360	De 690 à 1060	De 1900 à 2390	De 750 à 1120	1,0	A*4 E*5B V*C3	NPD*	Non	Non	Non
RHOECOS	Sillage Revolution	57	De 1770 à 2360	De 690 à 1060	De 1800 à 2390	De 750 à 1120	0,95	A*4 E*5B V*C3	*Standard = 27 dB Option = 29 dB*	Non	Non	Non
RIMAC	Zenith	100	De 1770 à 2210	De 690 à 960	De 1800 à 2240	De 750 à 1020	1,4	A*4 E*5B V*C3	NPD*	Non	Non	Non
RIVERA 4	Les Contemporains	79	De 1870 à 2360	De 690 à 1060	De 1900 à 2390	De 750 à 1120	1,0	A*4 E*5B V*C3	NPD*	Non	Non	Non
ROSARIO 2	Les Contemporains	76	De 1970 à 2360	De 690 à 1060	De 2000 à 2390	De 750 à 1120	1,2	A*4 E*5B V*C3	NPD*	Non	Non	Non
SALOUM	Zenith	100	De 1770 à 2210	De 690 à 960	De 1800 à 2240	De 750 à 1020	1,4	A*4 E*5B V*C3	NPD*	Non	Non	Non
SALTA 1	Les Contemporains	76	De 1970 à 2360	De 690 à 1060	De 2000 à 2390	De 750 à 1120	1,0	A*4 E*5B V*C3	NPD*	Non	Non	Non
SANAGA	Zenith	100	De 1770 à 2210	De 690 à 960	De 1800 à 2240	De 750 à 1020	1,4	A*4 E*5B V*C3	NPD*	Non	Non	Non
SANTA CRUZ 3	Les Contemporains	75	De 1770 à 2360	De 690 à 1060	De 1800 à 2390	De 750 à 1120	1,1	A*4 E*5B V*C3	NPD*	Non	Non	Non
SCHISTE 1	Equilibre	16	De 1870 à 2360	De 740 à 1060	De 1900 à 2390	De 800 à 1120	1,1	A*4 E*5B V*C3	NPD*	Non	Non	Oui
SELENE 5	Sillage Evolution	46	De 1970 à 2360	De 740 à 1060	De 2000 à 2390	De 800 à 1120	1,2	A*4 E*5B V*C3	NPD*	Non	Non	Non
SEVERN	Zenith	100	De 1770 à 2210	De 690 à 960	De 1800 à 2240	De 750 à 1020	1,4	A*4 E*5B V*C3	NPD*	Non	Non	Non
SILEX	Equilibre	20	De 1870 à 2360	De 690 à 1060	De 1900 à 2390	De 750 à 1120	0,94	A*4 E*5B V*C3	*Standard = 27 dB Option = 29 dB*	Non	Non	Oui
SILICE 1	Equilibre	19	De 1870 à 2360	De 740 à 1060	De 1900 à 2390	De 800 à 1120	1,0	A*4 E*5B V*C3	NPD*	Non	Non	Non
SINOPE	Sillage	80	De 1970 à 2360	De 790 à 1060	De 2000 à 2390	De 850 à 1120	0,94	A*4 E*5B V*C3	*Standard = 27 dB Option = 29 dB*	Non	Non	Non
SINOPE 1	Sillage	66	De 1970 à 2360	De 790 à 1060	De 2000 à 2390	De 850 à 1120	1,0	A*4 E*5B V*C3	NPD*	Non	Non	Non
SINOPE 2	Sillage	66	De 1970 à 2360	De 790 à 1060	De 2000 à 2390	De 850 à 1120	1,1	A*4 E*5B V*C3	NPD*	Non	Non	Non
SIRIUS	Les Lumières	95	De 1870 à 2360	De 790 à 1060	De 1900 à 2390	De 850 à 1120	0,95	A*4 E*5B V*C3	*Standard = 27 dB Option = 29 dB*	Non	Non	Oui
SIRIUS 1	Les Lumières	95	De 1870 à 2360	De 790 à 1060	De 1900 à 2390	De 850 à 1120	0,99	A*4 E*5B V*C3	NPD*	Non	Non	Oui
SIRIUS 3	Les Lumières	95	De 1870 à 2360	De 790 à 1060	De 1900 à 2390	De 850 à 1120	1,1	A*4 E*5B V*C3	NPD*	Non	Non	Oui
SIRIUS 5	Les Lumières	95	De 1870 à 2360	De 790 à 1060	De 1900 à 2390	De 850 à 1120	1,2	A*4 E*5B V*C3	NPD*	Non	Non	Oui
SODALITE 8	Sillage Evolution	41	De 1770 à 2360	De 740 à 1060	De 1800 à 2390	De 800 à 1120	1,1	A*4 E*5B V*C3	NPD*	Non	Non	Non
SPENCER	Tradition	85	De 1970 à 2360	De 740 à 1060	De 2000 à 2390	De 800 à 1120	0,94	A*4 E*5B V*C3	*Standard = 27 dB Option = 29 dB*	Oui	Oui	Oui
SPENCER 1	Tradition	83	De 1970 à 2360	De 740 à 1060	De 2000 à 2390	De 800 à 1120	1,2	A*4 E*5B V*C3	NPD*	Oui	Oui	Non
STEAM 1	Essentielle	27	De 1970 à 2360	De 690 à 1060	De 2000 à 2390	De 750 à 1120	1,1	A*4 E*5B V*C3	NPD*	Non	Non	Non
STELLAIRE 1	Sillage Evolution	45	De 1870 à 2360	De 690 à 1060	De 1900 à 2390	De 750 à 1120	1,0	A*4 E*5B V*C3	NPD*	Non	Non	Non
TARIM	Zenith	100	De 1770 à 2210	De 690 à 960	De 1800 à 2240	De 750 à 1020	1,4	A*4 E*5B V*C3	NPD*	Non	Non	Non
TECK	Essentielle	27	De 1770 à 2360	De 690 à 1060	De 1800 à 2390	De 750 à 1120	0,94	A*4 E*5B V*C3	*Standard = 27 dB Option = 29 dB*	Non	Non	Non
TIBRE	Zenith	100	De 1770 à 2210	De 690 à 960	De 1800 à 2240	De 750 à 1020	1,4	A*4 E*5B V*C3	NPD*	Non	Non	Non
TOBAGO 1	Les Contemporains	76	De 1870 à 2360	De 690 à 1060	De 1900 à 2390	De 750 à 1120	1,1	A*4 E*5B V*C3	NPD*	Non	Non	Oui
TOURBE 1	Equilibre	20	De 1970 à 2360	De 890 à 1060	De 2000 à 2390	De 950 à 1120	1,1	A*4 E*5B V*C3	NPD*	Non	Non	Non
TRINIDAD 6	Les Contemporains	75	De 1970 à 2360	De 790 à 1060	De 2000 à 2390	De 850 à 1120	1,2	A*4 E*5B V*C3	NPD*	Non	Non	Non
TUMEN	Zenith	100	De 1770 à 2210	De 690 à 960	De 1800 à 2240	De 750 à 1020	1,4	A*4 E*5B V*C3	NPD*	Non	Non	Non
TURQUIN 1	Sillage Evolution	46	De 1870 à 2360	De 740 à 1060	De 1900 à 2390	De 800 à 1120	0,97	A*4 E*5B V*C3	NPD*	Non	Non	Non
TURQUOISE 3	Sillage	69	De 1770 à 2360	De 690 à 1060	De 1800 à 2390	De 750 à 1120	1,1	A*4 E*5B V*C3	NPD*	Non	Non	Non
TYPHON	Sillage Revolution	58	De 1870 à 2360	De 840 à 1060	De 1900 à 2390	De 900 à 1120	0,95	A*4 E*5B V*C3	*Standard = 27 dB Option = 29 dB*	Non	Non	Non
VALERIANE 2	Osmozen	32	De 1870 à 2360	De 790 à 1060	De 1900 à 2390	De 850 à 1120	1,1	A*4 E*5B V*C3	NPD*	Non	Non	Non
VANILLE 3	Sillage Evolution	42	De 1870 à 2360	De 790 à 1060	De 1900 à 2390	De 850 à 1120	1,1	A*4 E*5B V*C3	NPD*	Non	Non	Non
VERMEIL	Sillage Evolution	50	De 1770 à 2360	De 790 à 1060	De 1800 à 2390	De 850 à 1120	0,94	A*4 E*5B V*C3	*Standard = 27 dB Option = 29 dB*	Non	Non	Non
VERSEAU	Les Lumières	96	De 1970 à 2360	De 690 à 1060	De 2000 à 2390	De 750 à 1120	0,95	A*4 E*5B V*C3	*Standard = 27 dB Option = 29 dB*	Oui	Oui	Oui
VERSEAU 1L	Les Lumières	96	De 1970 à 2360	De 690 à 1060	De 2000 à 2390	De 750 à 1120	1,1	A*4 E*5B V*C3	NPD*	Oui	Oui	Non
VESTA 7	Convex'	23	De 1870 à 2360	De 690 à 1060	De 1900 à 2390	De 750 à 1120	1,1	A*4 E*5B V*C3	NPD*	Non	Non	Non
WENGE	Essentielle	31	De 1770 à 2360	De 690 à 1060	De 1800 à 2390	De 750 à 1120	0,94	A*4 E*5B V*C3	*Standard = 27 dB Option = 29 dB*	Non	Oui	Oui
WESER	Zenith	100	De 1770 à 2210	De 690 à 960	De 1800 à 2240	De 750 à 1020	1,4	A*4 E*5B V*C3	NPD*	Non	Non	Non
YUKON	Zenith	100	De 1770 à 2210	De 690 à 960	De 1800 à 2240	De 750 à 1020	1,4	A*4 E*5B V*C3	NPD*	Non	Non	Non

Thermique : selon la norme EN ISO 10077-1 et -2 avec dimensions dos de dormant de 2390 x 1120 mm et rejet d'eau. Ensoleillement : selon la norme NF EN 12219.
AEV : selon la norme NF P 20-501. Acoustique : selon la norme NF EN ISO 717-1. *Pas de valeur à communiquer.

EN LIEN, EN LIGNE !

Sur le terrain, par téléphone ou en ligne, vos interlocuteurs EURADIF sont pleinement mobilisés pour vous conseiller, vous guider et vous apporter des réponses rapides et concrètes, afin de faire avancer tous vos projets avec efficacité.



ESPACE PRO

L'OUTIL QUI OPTIMISE VOTRE TEMPS

Accédez en un clic à vos devis, commandes et factures, consultez la documentation technique et commerciale, gérez vos demandes SAV en temps réel, le tout depuis une interface intuitive pensée pour une gestion efficace au quotidien.



CONFIGURATEUR 3D

RÉALISEZ LE PROJET DE VOS RÊVES

Configurez votre porte, projetez-la sur la façade, générez un devis et un plan technique, puis passez commande en ligne. Gratuit, intuitif et connecté avec PRODEVIS, le configurateur 3D EURADIF vous fait gagner du temps et valorise vos ventes.



EURADIF.FR NOUVEAU

VOTRE ALLIÉ AU QUOTIDIEN

Retrouvez l'ensemble de nos gammes et modèles, ainsi que tous les outils et contenus mis à votre disposition : engagements, configurateurs 3D, vidéos, conseils et inspirations... Une plateforme claire et intuitive pour accompagner tous vos projets.



RÉSEAUX SOCIAUX

SUIVEZ-NOUS POUR NE RIEN MANQUER

Rejoignez notre communauté passionnée et découvrez chaque semaine des contenus pensés pour vous : partenariats avec des créateurs de contenus, astuces, tendances, innovations... tout est réuni pour booster vos projets au quotidien !



NOUVEAU
COIN MOUCHOIR

EURADIF

CRÉATEUR D'ENTRÉES UNIQUES

VOTRE PARTENAIRE



NOUVEAU SITE INTERNET

euradif.fr

